

Alienware 17 R4

Εγχειρίδιο σέρβις

Μοντέλο υπολογιστή: Alienware 17 R4
Μοντέλο σύμφωνα με τους κανονισμούς:
P31E
Τύπος σύμφωνα με τους κανονισμούς:
P31E001

A L I E N W A R E™ 

Σημείωση, προσοχή και προειδοποίηση



ΣΗΜΕΙΩΣΗ: Η ΣΗΜΕΙΩΣΗ υποδεικνύει σημαντικές πληροφορίες που σας βοηθούν να χρησιμοποιείτε καλύτερα το προϊόν σας.



ΠΡΟΣΟΧΗ: Η ΠΡΟΣΟΧΗ υποδεικνύει είτε ενδεχόμενη ζημιά στο υλισμικό είτε απώλεια δεδομένων και σας ενημερώνει για τον τρόπο με τον οποίο μπορείτε να αποφύγετε το πρόβλημα.



ΠΡΟΕΙΔΟΠΟΙΗΣΗ: Η ΠΡΟΕΙΔΟΠΟΙΗΣΗ υποδεικνύει ότι υπάρχει το ενδεχόμενο να προκληθούν υλική ζημιά και απλός ή θανάσιμος τραυματισμός.

Πνευματικά δικαιώματα © 2016 της Dell Inc. ή των θυγατρικών εταιρειών της. Με επιφύλαξη κάθε νόμιμου δικαιώματος. Οι ονομασίες Dell και EMC και άλλα συναφή εμπορικά σήματα είναι σήματα κατατεθέντα της Dell Inc. ή των θυγατρικών εταιρειών της. Όλα τα υπόλοιπα εμπορικά σήματα ενδέχεται να είναι εμπορικά σήματα των αντίστοιχων κατόχων τους.

2016 - 12

Αναθ. A01

Πίνακας περιεχομένων

Πριν από την εκτέλεση εργασιών στο εσωτερικό του υπολογιστή σας.....	12
Προτού ξεκινήσετε	12
Οδηγίες ασφαλείας.....	12
Συνιστώμενα εργαλεία.....	14
Λίστα βιδών.....	14
Μετά την εκτέλεση εργασιών στο εσωτερικό του υπολογιστή σας.....	17
Αφαίρεση του καλύμματος της βάσης.....	18
Διαδικασία.....	18
Επανατοποθέτηση του καλύμματος της βάσης.....	22
Διαδικασία.....	22
Αφαίρεση του σκληρού δίσκου.....	23
Προαπαιτούμενες ενέργειες.....	23
Διαδικασία.....	23
Επανατοποθέτηση του σκληρού δίσκου.....	26
Διαδικασία.....	26
Μετέπειτα απαιτούμενες ενέργειες.....	26
Αφαίρεση της κάρτας ασύρματης επικοινωνίας.....	27
Προαπαιτούμενες ενέργειες.....	27
Διαδικασία.....	27

Επανατοποθέτηση της κάρτας ασύρματης επικοινωνίας.....	29
Διαδικασία.....	29
Μετέπειτα απαιτούμενες ενέργειες.....	30
Αφαίρεση της μονάδας δίσκου στερεάς κατάστασης.....	31
Προαπαιτούμενες ενέργειες.....	31
Διαδικασία.....	31
Επανατοποθέτηση της μονάδας δίσκου στερεάς κατάστασης.....	33
Διαδικασία.....	33
Μετέπειτα απαιτούμενες ενέργειες.....	34
Αφαίρεση των μονάδων μνήμης.....	35
Προαπαιτούμενες ενέργειες.....	35
Διαδικασία.....	35
Επανατοποθέτηση των μονάδων μνήμης.....	37
Διαδικασία.....	37
Μετέπειτα απαιτούμενες ενέργειες.....	38
Αφαίρεση του καλύμματος της πλακέτας I/O της πίσω πλευράς.....	39
Προαπαιτούμενες ενέργειες.....	39
Διαδικασία.....	39
Επανατοποθέτηση του καλύμματος της πλακέτας I/O της πίσω πλευράς.....	41
Διαδικασία.....	41
Μετέπειτα απαιτούμενες ενέργειες.....	41

Αφαίρεση της βάσης του υπολογιστή.....	42
Προαπαιτούμενες ενέργειες.....	42
Διαδικασία.....	42
Επανατοποθέτηση της βάσης του υπολογιστή.....	46
Διαδικασία.....	46
Μετέπειτα απαιτούμενες ενέργειες.....	46
Αφαίρεση της μπαταρίας σε σχήμα νομίσματος....	47
Προαπαιτούμενες ενέργειες.....	47
Διαδικασία.....	47
Επανατοποθέτηση της μπαταρίας σε σχήμα νομίσματος.....	49
Διαδικασία.....	49
Μετέπειτα απαιτούμενες ενέργειες.....	49
Αφαίρεση των ηχείων.....	51
Προαπαιτούμενες ενέργειες.....	51
Διαδικασία.....	51
Επανατοποθέτηση των ηχείων.....	53
Διαδικασία.....	53
Μετέπειτα απαιτούμενες ενέργειες.....	53
Αφαίρεση της πλακέτας I/O.....	54
Προαπαιτούμενες ενέργειες.....	54
Διαδικασία.....	54
Επανατοποθέτηση της πλακέτας I/O.....	57
Διαδικασία.....	57
Μετέπειτα απαιτούμενες ενέργειες.....	57

Αφαίρεση του υπογούφερ.....	59
Προαπαιτούμενες ενέργειες.....	59
Διαδικασία.....	59
Επανατοποθέτηση του υπογούφερ.....	61
Διαδικασία.....	61
Μετέπειτα απαιτούμενες ενέργειες.....	61
Αφαίρεση της διάταξης της πλακέτας συστήματος.....	62
Προαπαιτούμενες ενέργειες.....	62
Διαδικασία.....	63
Επανατοποθέτηση της πλακέτας συστήματος.....	68
Διαδικασία.....	68
Μετέπειτα απαιτούμενες ενέργειες.....	69
Αφαίρεση της διάταξης της ψύκτρας.....	70
Προαπαιτούμενες ενέργειες.....	70
Διαδικασία.....	71
Επανατοποθέτηση της διάταξης της ψύκτρας.....	73
Διαδικασία.....	73
Μετέπειτα απαιτούμενες ενέργειες.....	74
Αφαίρεση της θύρας του προσαρμογέα ισχύος.....	75
Προαπαιτούμενες ενέργειες.....	75
Διαδικασία.....	75

Επανατοποθέτηση της θύρας του προσαρμογέα ισχύος.....	77
Διαδικασία.....	77
Μετέπειτα απαιτούμενες ενέργειες.....	77
Αφαίρεση της πλακέτας του κουμπιού λειτουργίας.....	79
Προαπαιτούμενες ενέργειες.....	79
Διαδικασία.....	79
Επανατοποθέτηση της πλακέτας του κουμπιού λειτουργίας.....	81
Διαδικασία.....	81
Μετέπειτα απαιτούμενες ενέργειες.....	81
Αφαίρεση της διάταξης της οθόνης.....	83
Προαπαιτούμενες ενέργειες.....	83
Διαδικασία.....	83
Επανατοποθέτηση της διάταξης της οθόνης.....	85
Διαδικασία.....	85
Μετέπειτα απαιτούμενες ενέργειες.....	85
Αφαίρεση της μπαταρίας.....	86
Προαπαιτούμενες ενέργειες.....	86
Διαδικασία.....	86
Επανατοποθέτηση της μπαταρίας.....	88
Διαδικασία.....	88
Μετέπειτα απαιτούμενες ενέργειες.....	88

Αφαίρεση της επιφάνειας αφής.....	89
Προαπαιτούμενες ενέργειες.....	89
Διαδικασία.....	89
Επανατοποθέτηση της επιφάνειας αφής.....	92
Διαδικασία.....	92
Μετέπειτα απαιτούμενες ενέργειες.....	92
Αφαίρεση του πληκτρολογίου.....	94
Προαπαιτούμενες ενέργειες.....	94
Διαδικασία.....	94
Επανατοποθέτηση του πληκτρολογίου.....	97
Διαδικασία.....	97
Μετέπειτα απαιτούμενες ενέργειες.....	97
Αφαίρεση του στηρίγματος παλάμης.....	99
Προαπαιτούμενες ενέργειες.....	99
Διαδικασία.....	100
Επανατοποθέτηση του στηρίγματος παλάμης....	101
Διαδικασία.....	101
Μετέπειτα απαιτούμενες ενέργειες.....	101
Αφαίρεση της στεφάνης συγκράτησης της οθόνης.....	103
Προαπαιτούμενες ενέργειες.....	103
Διαδικασία.....	103

Επανατοποθέτηση της στεφάνης συγκράτησης της οθόνης.....	106
Διαδικασία.....	106
Μετέπειτα απαιτούμενες ενέργειες.....	106
Αφαίρεση της μονάδας του ανιχνευτή κίνησης ματιών Tobii.....	108
Προαπαιτούμενες ενέργειες.....	108
Διαδικασία.....	109
Επανατοποθέτηση της μονάδας του ανιχνευτή κίνησης ματιών Tobii.....	110
Διαδικασία.....	110
Μετέπειτα απαιτούμενες ενέργειες.....	110
Αφαίρεση της πλακέτας με το λογότυπο.....	112
Προαπαιτούμενες ενέργειες.....	112
Διαδικασία.....	112
Επανατοποθέτηση της πλακέτας με το λογότυπο.....	115
Διαδικασία.....	115
Μετέπειτα απαιτούμενες ενέργειες.....	115
Αφαίρεση του πλαισίου της οθόνης.....	117
Προαπαιτούμενες ενέργειες.....	117
Διαδικασία.....	118
Επανατοποθέτηση του πλαισίου της οθόνης.....	120
Διαδικασία.....	120
Μετέπειτα απαιτούμενες ενέργειες.....	120

Αφαίρεση της κάμερας.....	122
Προαπαιτούμενες ενέργειες.....	122
Διαδικασία.....	122
Επανατοποθέτηση της κάμερας.....	124
Διαδικασία.....	124
Μετέπειτα απαιτούμενες ενέργειες.....	124
Αφαίρεση των μεντεσέδων της οθόνης.....	126
Προαπαιτούμενες ενέργειες.....	126
Διαδικασία.....	127
Επανατοποθέτηση των μεντεσέδων της οθόνης. 130	
Διαδικασία.....	130
Μετέπειτα απαιτούμενες ενέργειες.....	131
Αφαίρεση του καλύμματος της πίσω πλευράς της οθόνης και της διάταξης της κεραίας.....	132
Προαπαιτούμενες ενέργειες.....	132
Διαδικασία.....	133
Επανατοποθέτηση του καλύμματος της πίσω πλευράς της οθόνης και της διάταξης της κεραίας.....	135
Διαδικασία.....	135
Μετέπειτα απαιτούμενες ενέργειες.....	135

Επισκόπηση BIOS.....	137
Είσοδος στο πρόγραμμα ρύθμισης του BIOS.....	137
Χρονισμός ακολουθιών πλήκτρων.....	137
Επιλογές στο πρόγραμμα System Setup (Ρύθμιση συστήματος)....	138
Διαγραφή ξεχασμένων κωδικών πρόσβασης.....	146
Απαλοιφή ρυθμίσεων CMOS.....	146
Αναβάθμιση του BIOS.....	147
Μενού εκκίνησης.....	147
Βελτιώσεις στο μενού εκκίνησης.....	148
 Διαγνωστικά.....	 149
 Λήψη βοήθειας και επικοινωνία με την Alienware.....	 151
Πόροι αυτοβοήθειας.....	151
Επικοινωνία με την Alienware.....	152

Πριν από την εκτέλεση εργασιών στο εσωτερικό του υπολογιστή σας

 **ΣΗΜΕΙΩΣΗ:** Οι εικόνες που θα βρείτε στο έγγραφο ενδέχεται να διαφέρουν από τον υπολογιστή σας, πράγμα που εξαρτάται από τη συνδεσμολογία που παραγγείλατε.

Προτού ξεκινήσετε







- 1 Αποθηκεύστε και κλείστε όλα τα ανοιχτά αρχεία και τερματίστε όλες τις ανοιχτές εφαρμογές.
- 2 Τερματίστε τη λειτουργία του υπολογιστή σας. Κάντε κλικ στις επιλογές **Start** →  **Power** → **Shut down** (Εναρξη > Κουμπί λειτουργίας > Τερματισμός λειτουργίας).

 **ΣΗΜΕΙΩΣΗ:** Αν χρησιμοποιείτε διαφορετικό λειτουργικό σύστημα, ανατρέξτε στην τεκμηρίωσή του για οδηγίες όσον αφορά τον τερματισμό της λειτουργίας του.

- 3 Αποσυνδέστε τον υπολογιστή σας και όλες τις προσαρτημένες συσκευές από τις ηλεκτρικές τους πρίζες.
- 4 Αποσυνδέστε από τον υπολογιστή σας κάθε συσκευή δικτύου και περιφερειακό που έχετε προσαρτήσει, π.χ. πληκτρολόγιο, ποντίκι και οθόνη.
- 5 Αφαιρέστε από τον υπολογιστή σας κάθε κάρτα πολυμέσων και οπτικό δίσκο, αν υπάρχουν.
- 6 Κλείστε την οθόνη και γυρίστε ανάποδα τον υπολογιστή.

Οδηγίες ασφαλείας

Για να προστατέψετε τον υπολογιστή σας από ενδεχόμενη ζημιά και να διασφαλίσετε την ατομική σας προστασία, ακολουθήστε τις παρακάτω κατευθυντήριες οδηγίες για θέματα ασφάλειας.

-  **ΠΡΟΕΙΔΟΠΟΙΗΣΗ:** Διαβάστε τις οδηγίες που παραλάβατε μαζί με τον υπολογιστή σας και αφορούν θέματα ασφάλειας προτού εκτελέσετε οποιαδήποτε εργασία στο εσωτερικό του. Για περισσότερες άριστες πρακτικές σε θέματα ασφάλειας ανατρέξτε στην αρχική σελίδα του ιστοτόπου για τη συμμόρφωση προς τις κανονιστικές διατάξεις στη διεύθυνση www.dell.com/regulatory_compliance.
-  **ΠΡΟΕΙΔΟΠΟΙΗΣΗ:** Αποσυνδέστε όλες τις πηγές ισχύος προτού ανοίξετε το κάλυμμα ή τα πλαίσια του υπολογιστή. Αφού τελειώσετε τις εργασίες στο εσωτερικό του υπολογιστή, επανατοποθετήστε όλα τα καλύμματα και τα πλαίσια και όλες τις βίδες προτού τον συνδέσετε στην ηλεκτρική πρίζα.
-  **ΠΡΟΣΟΧΗ:** Για να μην πάθει ζημιά ο υπολογιστής, διασφαλίστε ότι η επιφάνεια στην οποία θα εκτελέσετε τις εργασίες είναι επίπεδη και καθαρή.
-  **ΠΡΟΣΟΧΗ:** Για να μην πάθουν ζημιά τα εξαρτήματα και οι κάρτες, φροντίστε να τα κρατάτε από τα άκρα τους και αποφύγετε να αγγίξετε τις ακίδες και τις επαφές τους.
-  **ΠΡΟΣΟΧΗ:** Εσείς πρέπει να αναλαμβάνετε μόνο τις εργασίες αντιμετώπισης προβλημάτων και τις επισκευές για τις οποίες σας δίνει εξουσιοδότηση ή οδηγίες η ομάδα τεχνικής βοήθειας της Dell. Η εγγύησή σας δεν καλύπτει ζημιές λόγω εργασιών συντήρησης που δεν είναι εξουσιοδοτημένες από τη Dell. Ανατρέξτε στις οδηγίες ασφαλείας που παραλάβατε μαζί με το προϊόν ή στην ιστοσελίδα www.dell.com/regulatory_compliance.
-  **ΠΡΟΣΟΧΗ:** Προτού αγγίξετε οτιδήποτε στο εσωτερικό του υπολογιστή σας, γειωθείτε αγγίζοντας μια άβαφη μεταλλική επιφάνεια, όπως το μέταλλο στην πίσω πλευρά του υπολογιστή. Την ώρα που εργάζεστε, φροντίστε να αγγίζετε κατά διαστήματα μια άβαφη μεταλλική επιφάνεια ώστε να φεύγει ο στατικός ηλεκτρισμός που υπάρχει κίνδυνος να προκαλέσει βλάβη στα εσωτερικά εξαρτήματα.

△ ΠΡΟΣΟΧΗ: Όταν αποσυνδέετε ένα καλώδιο, τραβήξτε τον σύνδεσμο ή τη γλωττίδα του και όχι αυτό καθαυτό το καλώδιο. Ορισμένα καλώδια έχουν συνδέσμους με γλωττίδες ασφαλείας ή πεταλούδες που πρέπει να αποδεσμεύσετε προτού αποσυνδέσετε τα καλώδια. Όταν αποσυνδέετε καλώδια, φροντίστε να τα κρατάτε καλά ευθυγραμμισμένα για να μη λυγίσουν οι ακίδες των συνδέσμων. Όταν συνδέετε καλώδια, φροντίστε να προσανατολίζετε και να ευθυγραμμίζετε σωστά τις θύρες και τους συνδέσμους.

△ ΠΡΟΣΟΧΗ: Πιέστε και βγάλτε κάθε εγκατεστημένη κάρτα από τη μονάδα ανάγνωσης καρτών πολυμέσων.



Συνιστώμενα εργαλεία











Για τις διαδικασίες που παρατίθενται στο έγγραφο ενδέχεται να απαιτούνται τα εξής εργαλεία:









- Σταυροκατσάβιδο
- Πλαστική σφήνα

Λίστα βιδών

Πίνακας 1. Λίστα βιδών

Εξάρτημα	Στερέωση σε	Τύπος βίδας	Ποσότητα	Εικόνα βίδας
Κάλυμμα βάσης	Διάταξη στηρίγματος παλάμης	M2.5x13	6	
Μπαταρία	Διάταξη στηρίγματος παλάμης	M2.5x5	4	
Βάση υπολογιστή	Διάταξη στηρίγματος παλάμης	M2.5x8	14	

Εξάρτημα	Στερέωση σε	Τύπος βίδας	Ποσότητα	Εικόνα βίδας
Βάση υπολογιστή	Διάταξη στηρίγματος παλάμης	M2.5x5	2	
Διάταξη οθόνης	Διάταξη στηρίγματος παλάμης	M2.5x5	6	
Μεντεσέδες οθόνης	Διάταξη καλύμματος πίσω πλευράς οθόνης και κεραίας	M2.5x3	12	
Πλαίσιο οθόνης	Διάταξη καλύμματος πίσω πλευράς οθόνης και κεραίας	M2x3	4	
Διάταξη σκληρού δίσκου	Βάση υπολογιστή	M2.5x5	4	
Υποστήριγμα σκληρού δίσκου	Διάταξη σκληρού δίσκου	M3x3	4	
Διάταξη ψύκτρας	Πλακέτα συστήματος	M2x3	7	
Πλακέτα I/O	Διάταξη στηρίγματος παλάμης	M2.5x5	2	
Υποστήριγμα ηλεκτρολογίου	Διάταξη στηρίγματος παλάμης	M2x3	17	
Πλακέτα με το λογότυπο	Διάταξη καλύμματος πίσω πλευράς οθόνης και κεραίας	M2x3	2	

Εξάρτημα	Στερέωση σε	Τύπος βίδας	Ποσότητα	Εικόνα βίδας
Στήριγμα θύρας προσαρμογέα ισχύος	Διάταξη στηρίγματος παλάμης	M2x3	1	
Πλακέτα κουμπιού λειτουργίας	Διάταξη στηρίγματος παλάμης	M2x3	2	
Κάλυμμα πλακέτας I/O πίσω πλευράς	Βάση υπολογιστή	M2.5x7	2	
Μονάδα δίσκου στερεάς κατάστασης	Βάση υπολογιστή	M2x3	1	
Υπογούφερ	Διάταξη στηρίγματος παλάμης	M2x2	2	
Διάταξη πλακέτας συστήματος	Διάταξη στηρίγματος παλάμης	M2.5x5	7	
Υποστήριγμα επιφάνειας αφής	Διάταξη στηρίγματος παλάμης	M2x3	5	
Βάση συγκράτησης λυχνιών Tron	Βάση υπολογιστή	M2x3	2	
Υποστήριγμα κάρτας ασύρματης επικοινωνίας	Βάση υπολογιστή	M2x3	1	

Μετά την εκτέλεση εργασιών στο εσωτερικό του υπολογιστή σας

 **ΠΡΟΣΟΧΗ:** Αν αφήσετε σκόρπιες ή χαλαρωμένες βίδες μέσα στον υπολογιστή σας, υπάρχει κίνδυνος να πάθει σοβαρότατη ζημιά.

- 1 Επανατοποθετήστε όλες τις βίδες και βεβαιωθείτε ότι δεν έχουν μείνει κάποιες σκόρπιες μέσα στον υπολογιστή σας.
- 2 Συνδέστε κάθε εξωτερική συσκευή, περιφερειακή συσκευή ή καλώδιο που αφαιρέσατε προτού εκτελέσετε εργασίες στον υπολογιστή σας.
- 3 Επανατοποθετήστε κάθε κάρτα πολυμέσων, δίσκο ή άλλο εξάρτημα που αφαιρέσατε προτού εκτελέσετε εργασίες στον υπολογιστή σας.
- 4 Συνδέστε τον υπολογιστή σας και όλες τις προσαρτημένες συσκευές στις ηλεκτρικές τους πρίζες.
- 5 Ενεργοποιήστε τον υπολογιστή σας.

Αφαίρεση του καλύμματος της βάσης



ΠΡΟΕΙΔΟΠΟΙΗΣΗ: Διαβάστε τις οδηγίες που παραλάβατε μαζί με τον υπολογιστή σας και αφορούν θέματα ασφάλειας προτού εκτελέσετε οποιαδήποτε εργασία στο εσωτερικό του και ακολουθήστε τα βήματα που παρατίθενται στην ενότητα [Πριν από την εκτέλεση εργασιών στο εσωτερικό του υπολογιστή σας](#). Μετά την εκτέλεση εργασιών στο εσωτερικό του υπολογιστή σας, ακολουθήστε τις οδηγίες που παρατίθενται στην ενότητα [Μετά την εκτέλεση εργασιών στο εσωτερικό του υπολογιστή σας](#). Για περισσότερες άριστες πρακτικές σε θέματα ασφάλειας ανατρέξτε στην αρχική σελίδα του ιστοτόπου για τη συμμόρφωση προς τις κανονιστικές διατάξεις στη διεύθυνση www.dell.com/regulatory_compliance.

Διαδικασία

- 1 Αφαιρέστε τις έξι βίδες (M2,5x13) που συγκρατούν το κάλυμμα της βάσης στη βάση του υπολογιστή.

- 2 Χαλαρώστε τη μη αποσπώμενη βίδα που συγκρατεί το κάλυμμα της βάσης στη βάση του υπολογιστή.



- 3 Με μια πλαστική σφήνα ξεσφηνώστε απαλά το κάλυμμα της βάσης για να αποδεσμεύσετε τις γλωττίδες του από τις υποδοχές στη βάση του υπολογιστή.

- 4 Σηκώστε το κάλυμμα της βάσης για να το αποσπάσετε από τη βάση του υπολογιστή.



- 5** Αποσυνδέστε το καλώδιο της μπαταρίας από την πλακέτα συστήματος.

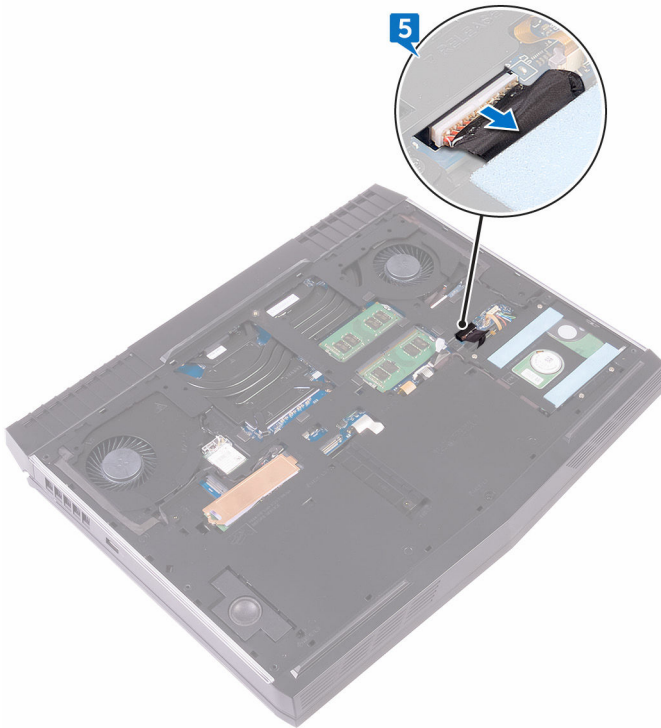

- 6** Πιέστε παρατεταμένα το κουμπί λειτουργίας επί πέντε δευτερόλεπτα για να γειωθεί η πλακέτα συστήματος.

Επανατοποθέτηση του καλύμματος της βάσης



ΠΡΟΕΙΔΟΠΟΙΗΣΗ: Διαβάστε τις οδηγίες που παραλάβατε μαζί με τον υπολογιστή σας και αφορούν θέματα ασφάλειας προτού εκτελέσετε οποιαδήποτε εργασία στο εσωτερικό του και ακολουθήστε τα βήματα που παρατίθενται στην ενότητα [Πριν από την εκτέλεση εργασιών στο εσωτερικό του υπολογιστή σας](#). Μετά την εκτέλεση εργασιών στο εσωτερικό του υπολογιστή σας, ακολουθήστε τις οδηγίες που παρατίθενται στην ενότητα [Μετά την εκτέλεση εργασιών στο εσωτερικό του υπολογιστή σας](#). Για περισσότερες άριστες πρακτικές σε θέματα ασφάλειας ανατρέξτε στην αρχική σελίδα του ιστοτόπου για τη συμμόρφωση προς τις κανονιστικές διατάξεις στη διεύθυνση www.dell.com/regulatory_compliance.

Διαδικασία

- 1 Συνδέστε το καλώδιο της μπαταρίας στην πλακέτα συστήματος.
- 2 Περάστε συρτά τις γλωπτίδες στο κάλυμμα της βάσης μέσα στις υποδοχές στη βάση του υπολογιστή και κουμπώστε το κάλυμμα της βάσης στη σωστή του θέση.
- 3 Σφίξτε τη μη αποσπώμενη βίδα που συγκρατεί το κάλυμμα της βάσης στη βάση του υπολογιστή.
- 4 Επανατοποθετήστε τις έξι βίδες (M2.5x13) που συγκρατούν το κάλυμμα της βάσης στη βάση του υπολογιστή.

Αφαίρεση του σκληρού δίσκου



ΠΡΟΕΙΔΟΠΟΙΗΣΗ: Διαβάστε τις οδηγίες που παραλάβατε μαζί με τον υπολογιστή σας και αφορούν θέματα ασφάλειας προτού εκτελέσετε οποιαδήποτε εργασία στο εσωτερικό του και ακολουθήστε τα βήματα που παρατίθενται στην ενότητα [Πριν από την εκτέλεση εργασιών στο εσωτερικό του υπολογιστή σας](#). Μετά την εκτέλεση εργασιών στο εσωτερικό του υπολογιστή σας, ακολουθήστε τις οδηγίες που παρατίθενται στην ενότητα [Μετά την εκτέλεση εργασιών στο εσωτερικό του υπολογιστή σας](#). Για περισσότερες άριστες πρακτικές σε θέματα ασφάλειας ανατρέξτε στην αρχική σελίδα του ιστοτόπου για τη συμμόρφωση προς τις κανονιστικές διατάξεις στη διεύθυνση www.dell.com/regulatory_compliance.



ΠΡΟΣΟΧΗ: Οι σκληροί δίσκοι είναι εύθραυστοι. Μεταχειριστείτε τον σκληρό δίσκο με προσοχή.



ΠΡΟΣΟΧΗ: Για να αποφευχθεί η απώλεια δεδομένων, μην αφαιρέσετε τον σκληρό δίσκο την ώρα που ο υπολογιστής είναι σε κατάσταση αναστολής λειτουργίας ή σε λειτουργία.

Προαπαιτούμενες ενέργειες

Αφαιρέστε το [κάλυμμα της βάσης](#).

Διαδικασία

- 1 Χρησιμοποιώντας τη συρόμενη γλωττίδα αποσυνδέστε το καλώδιο του σκληρού δίσκου από την πλακέτα συστήματος.
- 2 Αφαιρέστε το καλώδιο του σκληρού δίσκου από τους οδηγούς της διαδρομής του στη βάση του υπολογιστή.
- 3 Αφαιρέστε τις τέσσερις βίδες (M2.5x5) που συγκρατούν τη διάταξη του σκληρού δίσκου στη βάση του υπολογιστή.

- 4 Σηκώστε τη διάταξη του σκληρού δίσκου μαζί με το καλώδιό της για να την αποσπάσετε από τη βάση του υπολογιστή.

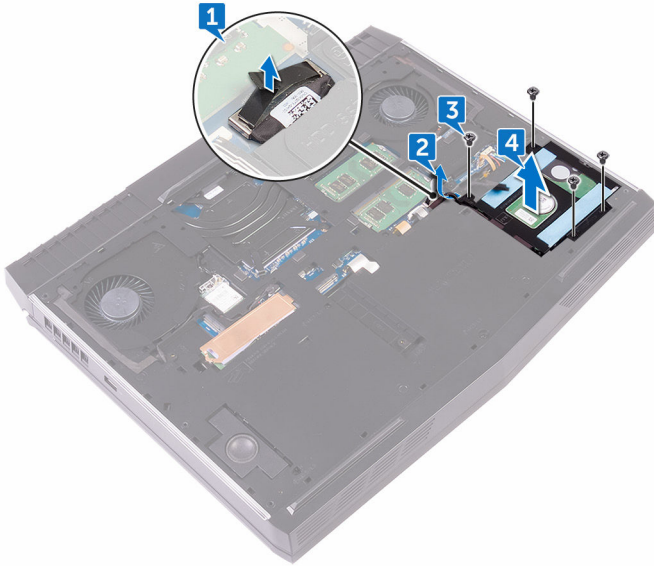

- 5 Αφαιρέστε τις τέσσερις βίδες (M3x3) που συγκρατούν στη διάταξη του σκληρού δίσκου το υποστήριγμά του.

- 6 Σηκώστε το υποστήριγμα του σκληρού δίσκου για να το αποσπάσετε από τη διάταξη του σκληρού δίσκου.

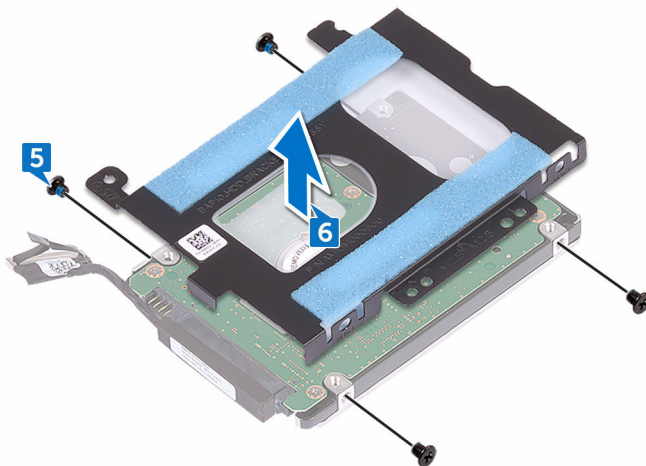

- 7 Αποσυνδέστε την ενδιάμεση διάταξη από τον σκληρό δίσκο.

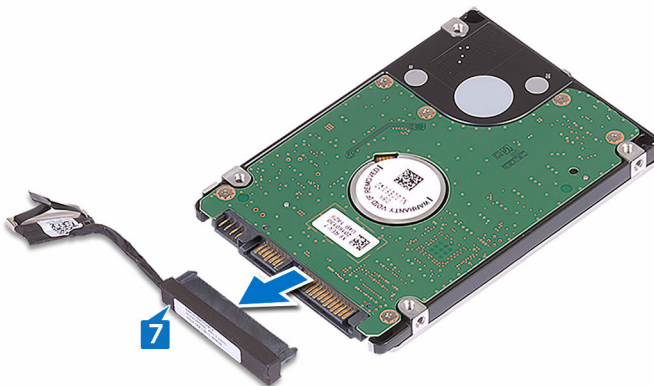

Επανατοποθέτηση του σκληρού δίσκου

 **ΠΡΟΕΙΔΟΠΟΙΗΣΗ:** Διαβάστε τις οδηγίες που παραλάβατε μαζί με τον υπολογιστή σας και αφορούν θέματα ασφάλειας προτού εκτελέσετε οποιαδήποτε εργασία στο εσωτερικό του και ακολουθήστε τα βήματα που παρατίθενται στην ενότητα [Πριν από την εκτέλεση εργασιών στο εσωτερικό του υπολογιστή σας](#). Μετά την εκτέλεση εργασιών στο εσωτερικό του υπολογιστή σας, ακολουθήστε τις οδηγίες που παρατίθενται στην ενότητα [Μετά την εκτέλεση εργασιών στο εσωτερικό του υπολογιστή σας](#). Για περισσότερες άριστες πρακτικές σε θέματα ασφάλειας ανατρέξτε στην αρχική σελίδα του ιστοτόπου για τη συμμόρφωση προς τις κανονιστικές διατάξεις στη διεύθυνση www.dell.com/regulatory_compliance.

 **ΠΡΟΣΟΧΗ:** Οι σκληροί δίσκοι είναι εύθραυστοι. Μεταχειριστείτε τον σκληρό δίσκο με προσοχή.

Διαδικασία

- 1 Συνδέστε την ενδιάμεση διάταξη στον σκληρό δίσκο.
- 2 Ευθυγραμμίστε τις οπές για τις βίδες στο υποστήριγμα του σκληρού δίσκου με τις αντίστοιχες οπές στη διάταξη του σκληρού δίσκου.
- 3 Επανατοποθετήστε τις τέσσερις βίδες (M3x3) που συγκρατούν στη διάταξη του σκληρού δίσκου το υποστήριγμά του.
- 4 Ευθυγραμμίστε τις οπές για τις βίδες στη διάταξη του σκληρού δίσκου με τις αντίστοιχες οπές στη βάση του υπολογιστή.
- 5 Επανατοποθετήστε τις τέσσερις βίδες (M2.5x5) που συγκρατούν τη διάταξη του σκληρού δίσκου στη βάση του υπολογιστή.
- 6 Περάστε το καλώδιο του σκληρού δίσκου στη διαδρομή του μέσα από τους οδηγούς της στη βάση του υπολογιστή.
- 7 Συνδέστε το καλώδιο του σκληρού δίσκου στην πλακέτα συστήματος.

Μετάπειτα απαιτούμενες ενέργειες

Επανατοποθετήστε το [κάλυμμα της βάσης](#).

Αφαίρεση της κάρτας ασύρματης επικοινωνίας



ΠΡΟΕΙΔΟΠΟΙΗΣΗ: Διαβάστε τις οδηγίες που παραλάβατε μαζί με τον υπολογιστή σας και αφορούν θέματα ασφάλειας προτού εκτελέσετε οποιαδήποτε εργασία στο εσωτερικό του και ακολουθήστε τα βήματα που παρατίθενται στην ενότητα [Πριν από την εκτέλεση εργασιών στο εσωτερικό του υπολογιστή σας](#). Μετά την εκτέλεση εργασιών στο εσωτερικό του υπολογιστή σας, ακολουθήστε τις οδηγίες που παρατίθενται στην ενότητα [Μετά την εκτέλεση εργασιών στο εσωτερικό του υπολογιστή σας](#). Για περισσότερες άριστες πρακτικές σε θέματα ασφάλειας ανατρέξτε στην αρχική σελίδα του ιστοτόπου για τη συμμόρφωση προς τις κανονιστικές διατάξεις στη διεύθυνση www.dell.com/regulatory_compliance.

Προαπαιτούμενες ενέργειες

Αφαιρέστε το [κάλυμμα της βάσης](#).

Διαδικασία

- 1 Αφαιρέστε τη βίδα (M2x3) που συγκρατεί το υποστήριγμα της κάρτας ασύρματης επικοινωνίας στη βάση του υπολογιστή.
- 2 Μετακινήστε συρτά το υποστήριγμα της κάρτας ασύρματης επικοινωνίας και αφαιρέστε το από την κάρτα.
- 3 Αποσυνδέστε τα καλώδια της κεραίας από την κάρτα ασύρματης επικοινωνίας.

4 Αφαιρέστε συρτά την κάρτα ασύρματης επικοινωνίας από την υποδοχή της.

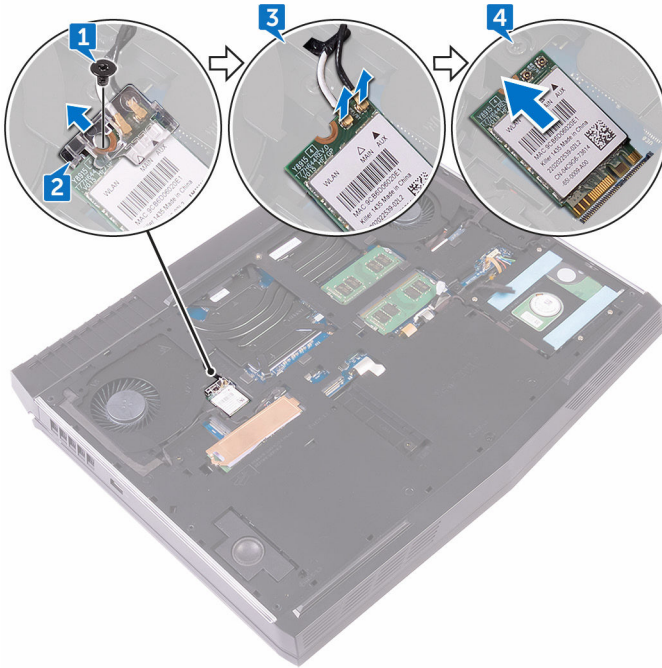

Επανατοποθέτηση της κάρτας ασύρματης επικοινωνίας.

 **ΠΡΟΕΙΔΟΠΟΙΗΣΗ:** Διαβάστε τις οδηγίες που παραλάβατε μαζί με τον υπολογιστή σας και αφορούν θέματα ασφάλειας προτού εκτελέσετε οποιαδήποτε εργασία στο εσωτερικό του και ακολουθήστε τα βήματα που παρατίθενται στην ενότητα [Πριν από την εκτέλεση εργασιών στο εσωτερικό του υπολογιστή σας](#). Μετά την εκτέλεση εργασιών στο εσωτερικό του υπολογιστή σας, ακολουθήστε τις οδηγίες που παρατίθενται στην ενότητα [Μετά την εκτέλεση εργασιών στο εσωτερικό του υπολογιστή σας](#). Για περισσότερες άριστες πρακτικές σε θέματα ασφάλειας ανατρέξτε στην αρχική σελίδα του ιστοτόπου για τη συμμόρφωση προς τις κανονιστικές διατάξεις στη διεύθυνση www.dell.com/regulatory_compliance.

Διαδικασία

 **ΠΡΟΣΟΧΗ:** Μην τοποθετήσετε καλώδια κάτω από την κάρτα ασύρματης επικοινωνίας για να μην πάθει ζημιά.

- 1 Ευθυγραμμίστε την εγκοπή στην κάρτα ασύρματης επικοινωνίας με τη γλωττίδα στην υποδοχή της κάρτας.
- 2 Περάστε συρτά και γυρτά την κάρτα ασύρματης επικοινωνίας μέσα στην υποδοχή της.
- 3 Συνδέστε τα καλώδια της κεραίας στην κάρτα ασύρματης επικοινωνίας. Στον πίνακα που ακολουθεί παρατίθεται η χρωματική κωδικοποίηση των καλωδίων των κεραίων για την κάρτα ασύρματης επικοινωνίας που υποστηρίζει ο υπολογιστής σας.

Πίνακας 2. Χρωματική κωδικοποίηση καλωδίων κεραίας

Σύνδεσμοι στην κάρτα ασύρματης επικοινωνίας	Χρώμα καλωδίου κεραίας
Βοηθητικός (μαύρο τρίγωνο)	Μαύρο
Κύριος (λευκό τρίγωνο)	Λευκό

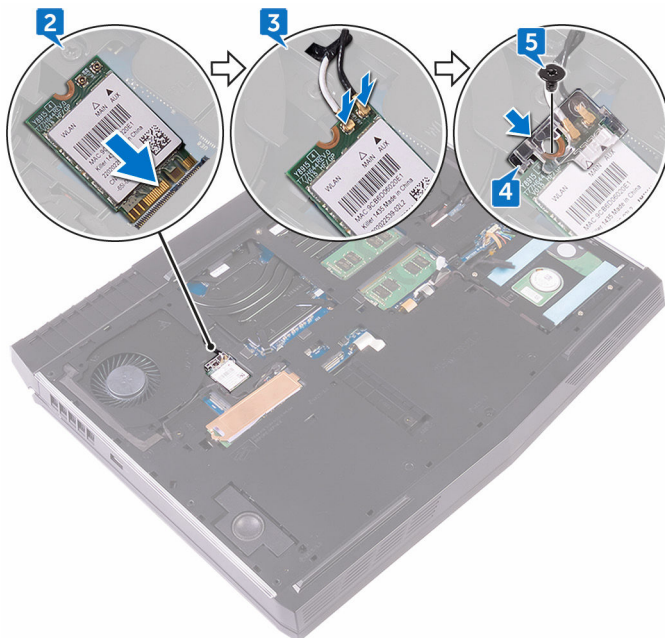

- 4 Περάστε συρτά επάνω στην κάρτα ασύρματης επικοινωνίας το υποστήριγμα της και ευθυγραμμίστε την οπή για τη βίδα στο υποστήριγμα με την αντίστοιχη οπή στην κάρτα και στη βάση του υπολογιστή.
- 5 Πιέστε το άλλο άκρο της κάρτας ασύρματης επικοινωνίας και επανατοποθετήστε τη βίδα (M2x3) που συγκρατεί το υποστήριγμα της κάρτας στη βάση του υπολογιστή.



Μετάπειτα απαιτούμενες ενέργειες

Επανατοποθετήστε το [κάλυμμα της βάσης](#).

Αφαίρεση της μονάδας δίσκου στερεάς κατάστασης

-  **ΠΡΟΕΙΔΟΠΟΙΗΣΗ:** Διαβάστε τις οδηγίες που παραλάβατε μαζί με τον υπολογιστή σας και αφορούν θέματα ασφάλειας προτού εκτελέσετε οποιαδήποτε εργασία στο εσωτερικό του και ακολουθήστε τα βήματα που παρατίθενται στην ενότητα [Πριν από την εκτέλεση εργασιών στο εσωτερικό του υπολογιστή σας](#). Μετά την εκτέλεση εργασιών στο εσωτερικό του υπολογιστή σας, ακολουθήστε τις οδηγίες που παρατίθενται στην ενότητα [Μετά την εκτέλεση εργασιών στο εσωτερικό του υπολογιστή σας](#). Για περισσότερες άριστες πρακτικές σε θέματα ασφάλειας ανατρέξτε στην αρχική σελίδα του ιστοτόπου για τη συμμόρφωση προς τις κανονιστικές διατάξεις στη διεύθυνση www.dell.com/regulatory_compliance.
-  **ΠΡΟΣΟΧΗ:** Οι μονάδες δίσκου στερεάς κατάστασης είναι εύθραυστες. Μεταχειριστείτε τη μονάδα δίσκου στερεάς κατάστασης με προσοχή.
-  **ΠΡΟΣΟΧΗ:** Για να αποφευχθεί η απώλεια δεδομένων, μην αφαιρέσετε τη μονάδα δίσκου στερεάς κατάστασης την ώρα που ο υπολογιστής είναι σε κατάσταση αναστολής λειτουργίας ή σε λειτουργία.

Προαπαιτούμενες ενέργειες

Αφαιρέστε το [κάλυμμα της βάσης](#).

Διαδικασία

- 1 Αφαιρέστε τη βίδα (M2x3) που συγκρατεί τη μονάδα δίσκου στερεάς κατάστασης και τη θωράκισή της στη βάση του υπολογιστή.
- 2 Αποσπάστε από τη μονάδα δίσκου στερεάς κατάστασης τη θωράκισή της.
 -  **ΣΗΜΕΙΩΣΗ:** Η θωράκιση της μονάδας δίσκου στερεάς κατάστασης υπάρχει μόνο σε υπολογιστές που διαθέτουν εξαρχής μονάδα δίσκου στερεάς κατάστασης 1 TB.

- 3** Μετακινήστε συρτά τη μονάδα δίσκου στερεάς κατάστασης και αφαιρέστε την από την υποδοχή της.

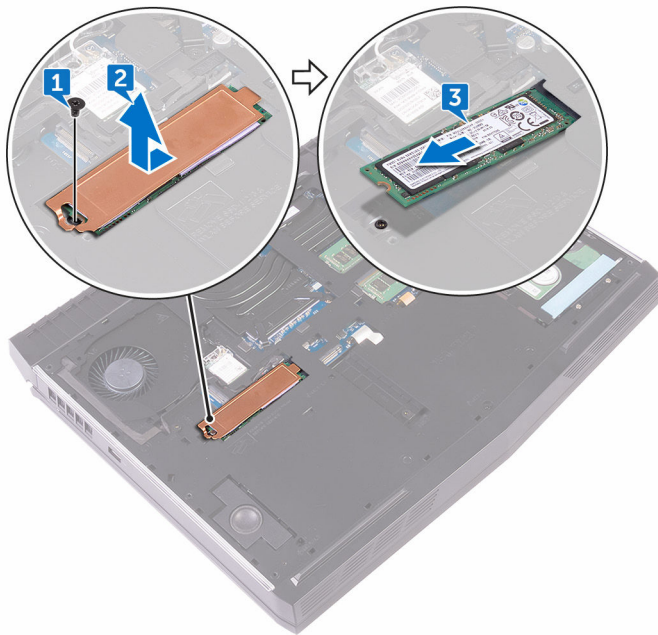

Επανατοποθέτηση της μονάδας δίσκου στερεάς κατάστασης

 **ΠΡΟΕΙΔΟΠΟΙΗΣΗ:** Διαβάστε τις οδηγίες που παραλάβατε μαζί με τον υπολογιστή σας και αφορούν θέματα ασφάλειας προτού εκτελέσετε οποιαδήποτε εργασία στο εσωτερικό του και ακολουθήστε τα βήματα που παρατίθενται στην ενότητα [Πριν από την εκτέλεση εργασιών στο εσωτερικό του υπολογιστή σας](#). Μετά την εκτέλεση εργασιών στο εσωτερικό του υπολογιστή σας, ακολουθήστε τις οδηγίες που παρατίθενται στην ενότητα [Μετά την εκτέλεση εργασιών στο εσωτερικό του υπολογιστή σας](#). Για περισσότερες άριστες πρακτικές σε θέματα ασφάλειας ανατρέξτε στην αρχική σελίδα του ιστοτόπου για τη συμμόρφωση προς τις κανονιστικές διατάξεις στη διεύθυνση www.dell.com/regulatory_compliance.

 **ΠΡΟΣΟΧΗ:** Οι μονάδες δίσκου στερεάς κατάστασης είναι εύθραυστες. Μεταχειριστείτε τη μονάδα δίσκου στερεάς κατάστασης με προσοχή.

Διαδικασία

- 1 Ευθυγραμμίστε την εγκοπή στη μονάδα δίσκου στερεάς κατάστασης με τη γλωττίδα στην υποδοχή της μονάδας.
- 2 Περάστε συρτά τη μονάδα δίσκου στερεάς κατάστασης μέσα στην υποδοχή της.
- 3 Μετακινήστε συρτά τη θωράκιση της μονάδας δίσκου στερεάς κατάστασης και προσαρτήστε την στη μονάδα.
- 4 Ευθυγραμμίστε την οπή για τη βίδα στη μονάδα δίσκου στερεάς κατάστασης και στη θωράκισή της με την αντίστοιχη οπή στη βάση του υπολογιστή.

- 5 Επανατοποθετήστε τη βίδα (M2x3) που συγκρατεί τη μονάδα δίσκου στερεάς κατάστασης στη βάση του υπολογιστή.

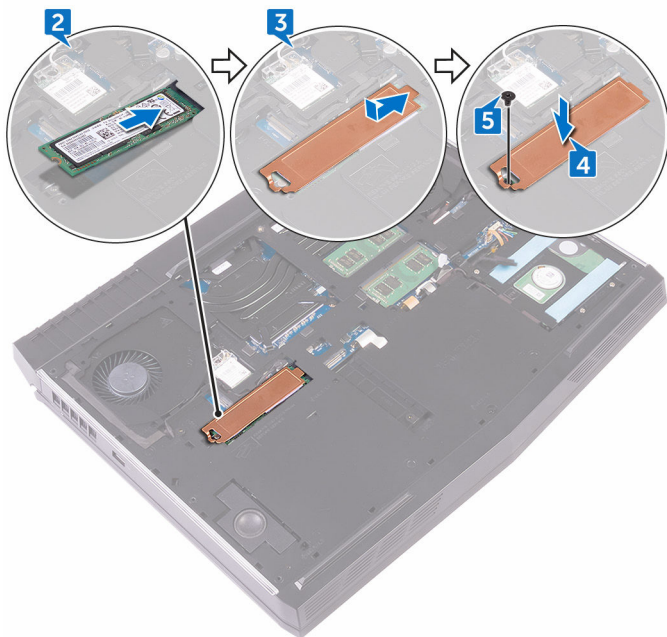

Μετέπειτα απαιτούμενες ενέργειες

Επανατοποθετήστε το [κάλυμμα της βάσης](#).

Αφαίρεση των μονάδων μνήμης



ΠΡΟΕΙΔΟΠΟΙΗΣΗ: Διαβάστε τις οδηγίες που παραλάβατε μαζί με τον υπολογιστή σας και αφορούν θέματα ασφάλειας προτού εκτελέσετε οποιαδήποτε εργασία στο εσωτερικό του και ακολουθήστε τα βήματα που παρατίθενται στην ενότητα [Πριν από την εκτέλεση εργασιών στο εσωτερικό του υπολογιστή σας](#). Μετά την εκτέλεση εργασιών στο εσωτερικό του υπολογιστή σας, ακολουθήστε τις οδηγίες που παρατίθενται στην ενότητα [Μετά την εκτέλεση εργασιών στο εσωτερικό του υπολογιστή σας](#). Για περισσότερες άριστες πρακτικές σε θέματα ασφάλειας ανατρέξτε στην αρχική σελίδα του ιστοτόπου για τη συμμόρφωση προς τις κανονιστικές διατάξεις στη διεύθυνση www.dell.com/regulatory_compliance.

Προαπαιτούμενες ενέργειες

Αφαιρέστε το [κάλυμμα της βάσης](#).

Διαδικασία

- 1 Με τα ακροδάχτυλά σας ανοίξτε προσεκτικά τους συνδετήρες συγκράτησης στο κάθε άκρο της υποδοχής της μονάδας μνήμης τόσο ώστε να ανασηκωθεί η μονάδα.

- 2 Μετακινήστε συρτά τη μονάδα μνήμης και αφαιρέστε την από την υποδοχή της.

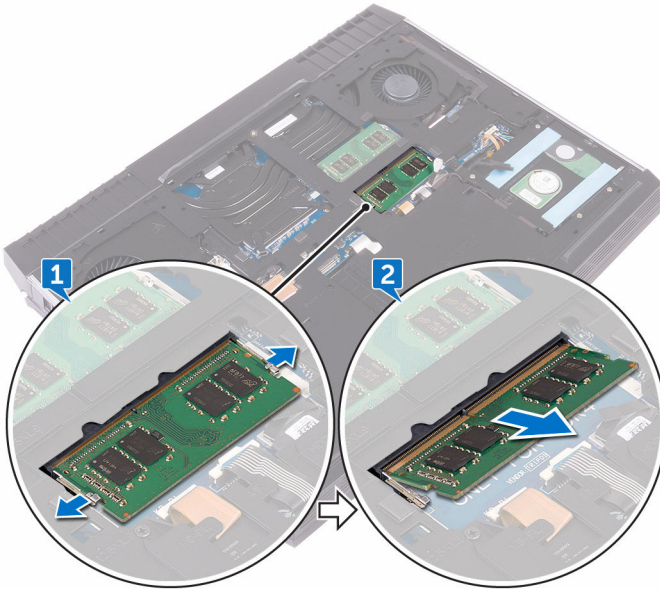

Επανατοποθέτηση των μονάδων μνήμης

 **ΠΡΟΕΙΔΟΠΟΙΗΣΗ:** Διαβάστε τις οδηγίες που παραλάβατε μαζί με τον υπολογιστή σας και αφορούν θέματα ασφάλειας προτού εκτελέσετε οποιαδήποτε εργασία στο εσωτερικό του και ακολουθήστε τα βήματα που παρατίθενται στην ενότητα [Πριν από την εκτέλεση εργασιών στο εσωτερικό του υπολογιστή σας](#). Μετά την εκτέλεση εργασιών στο εσωτερικό του υπολογιστή σας, ακολουθήστε τις οδηγίες που παρατίθενται στην ενότητα [Μετά την εκτέλεση εργασιών στο εσωτερικό του υπολογιστή σας](#). Για περισσότερες άριστες πρακτικές σε θέματα ασφάλειας ανατρέξτε στην αρχική σελίδα του ιστοτόπου για τη συμμόρφωση προς τις κανονιστικές διατάξεις στη διεύθυνση www.dell.com/regulatory_compliance.

Διαδικασία

- 1 Ευθυγραμμίστε την εγκοπή στη μονάδα μνήμης με τη γλωττίδα στην υποδοχή της μονάδας μνήμης και περάστε συρτά, γυρτά και σταθερά τη μονάδα μνήμης μέσα στην υποδοχή.

- 2 Πιέστε προς τα κάτω τη μονάδα της μνήμης τόσο ώστε να κουμπώσει στη σωστή της θέση και να ακουστεί το χαρακτηριστικό κλικ.

 **ΣΗΜΕΙΩΣΗ:** Αν δεν ακουστεί το χαρακτηριστικό κλικ, αφαιρέστε τη μονάδα μνήμης και εγκαταστήστε την ξανά.

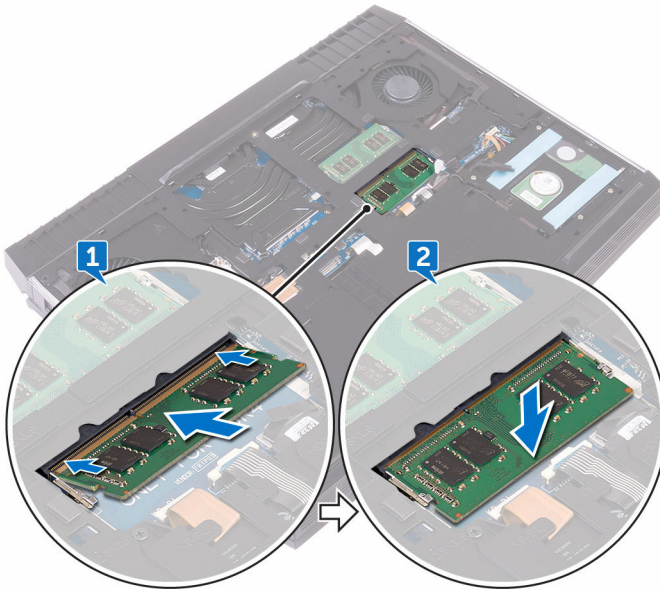

Μετάπειτα απαιτούμενες ενέργειες

Επανατοποθετήστε το [κάλυμμα της βάσης](#).

Αφαίρεση του καλύμματος της πλακέτας I/O της πίσω πλευράς



ΠΡΟΕΙΔΟΠΟΙΗΣΗ: Διαβάστε τις οδηγίες που παραλάβατε μαζί με τον υπολογιστή σας και αφορούν θέματα ασφάλειας προτού εκτελέσετε οποιαδήποτε εργασία στο εσωτερικό του και ακολουθήστε τα βήματα που παρατίθενται στην ενότητα [Πριν από την εκτέλεση εργασιών στο εσωτερικό του υπολογιστή σας](#). Μετά την εκτέλεση εργασιών στο εσωτερικό του υπολογιστή σας, ακολουθήστε τις οδηγίες που παρατίθενται στην ενότητα [Μετά την εκτέλεση εργασιών στο εσωτερικό του υπολογιστή σας](#). Για περισσότερες άριστες πρακτικές σε θέματα ασφάλειας ανατρέξτε στην αρχική σελίδα του ιστοτόπου για τη συμμόρφωση προς τις κανονιστικές διατάξεις στη διεύθυνση www.dell.com/regulatory_compliance.

Προαπαιτούμενες ενέργειες

Αφαιρέστε το [κάλυμμα της βάσης](#).

Διαδικασία

- 1 Αφαιρέστε τις δύο βίδες (M2.5x7) που συγκρατούν το κάλυμμα της πλακέτας I/O της πίσω πλευράς στη διάταξη του στηρίγματος παλάμης.
- 2 Με μια πλαστική σφήνα αποδεσμεύστε απαλά τις γλωττίδες που συγκρατούν το κάλυμμα της πλακέτας I/O της πίσω πλευράς στη βάση του υπολογιστή.

- 3** Μετακινήστε συρτά το κάλυμμα της πλακέτας I/O της πίσω πλευράς και αφαιρέστε το από τη βάση του υπολογιστή.



Επανατοποθέτηση του καλύμματος της πλακέτας I/O της πίσω πλευράς



ΠΡΟΕΙΔΟΠΟΙΗΣΗ: Διαβάστε τις οδηγίες που παραλάβατε μαζί με τον υπολογιστή σας και αφορούν θέματα ασφάλειας προτού εκτελέσετε οποιαδήποτε εργασία στο εσωτερικό του και ακολουθήστε τα βήματα που παρατίθενται στην ενότητα [Πριν από την εκτέλεση εργασιών στο εσωτερικό του υπολογιστή σας](#). Μετά την εκτέλεση εργασιών στο εσωτερικό του υπολογιστή σας, ακολουθήστε τις οδηγίες που παρατίθενται στην ενότητα [Μετά την εκτέλεση εργασιών στο εσωτερικό του υπολογιστή σας](#). Για περισσότερες άριστες πρακτικές σε θέματα ασφάλειας ανατρέξτε στην αρχική σελίδα του ιστοτόπου για τη συμμόρφωση προς τις κανονιστικές διατάξεις στη διεύθυνση www.dell.com/regulatory_compliance.

Διαδικασία

- 1 Περάστε συρτά τις γλωπίδες στο κάλυμμα της πλακέτας I/O της πίσω πλευράς μέσα στις υποδοχές στη βάση του υπολογιστή και κουμπώστε το στη σωστή του θέση.
- 2 Επανατοποθετήστε τις δύο βίδες (M2.5x7) που συγκρατούν το κάλυμμα της πλακέτας I/O της πίσω πλευράς στη διάταξη του στηρίγματος παλάμης.

Μετάπειτα απαιτούμενες ενέργειες

Επανατοποθετήστε το [κάλυμμα της βάσης](#).

Αφαίρεση της βάσης του υπολογιστή



ΠΡΟΕΙΔΟΠΟΙΗΣΗ: Διαβάστε τις οδηγίες που παραλάβατε μαζί με τον υπολογιστή σας και αφορούν θέματα ασφάλειας προτού εκτελέσετε οποιαδήποτε εργασία στο εσωτερικό του και ακολουθήστε τα βήματα που παρατίθενται στην ενότητα [Πριν από την εκτέλεση εργασιών στο εσωτερικό του υπολογιστή σας](#). Μετά την εκτέλεση εργασιών στο εσωτερικό του υπολογιστή σας, ακολουθήστε τις οδηγίες που παρατίθενται στην ενότητα [Μετά την εκτέλεση εργασιών στο εσωτερικό του υπολογιστή σας](#). Για περισσότερες άριστες πρακτικές σε θέματα ασφάλειας ανατρέξτε στην αρχική σελίδα του ιστοτόπου για τη συμμόρφωση προς τις κανονιστικές διατάξεις στη διεύθυνση www.dell.com/regulatory_compliance.

Προαπαιτούμενες ενέργειες

- 1 Αφαιρέστε το [κάλυμμα της βάσης](#).
- 2 Ακολουθήστε τη διαδικασία από το βήμα 1 έως το βήμα 4 που περιγράφονται στην ενότητα «[Αφαίρεση του σκληρού δίσκου](#)».
- 3 Αφαιρέστε την [κάρτα ασύρματης επικοινωνίας](#).
- 4 Αφαιρέστε τη [μονάδα δίσκου στερεάς κατάστασης](#).
- 5 Αφαιρέστε το [κάλυμμα της πλακέτας I/O της πίσω πλευράς](#).

Διαδικασία

- 1 Σημειώστε τη διαδρομή των καλωδίων της κεραίας και αφαιρέστε τα από τους οδηγούς της διαδρομής τους στη βάση του υπολογιστή.
- 2 Αποσυνδέστε το καλώδιο των λυχνιών Τρον από την πλακέτα συστήματος.

3 Αποσυνδέστε το καλώδιο των λυχνιών Touch από την πλακέτα συστήματος.

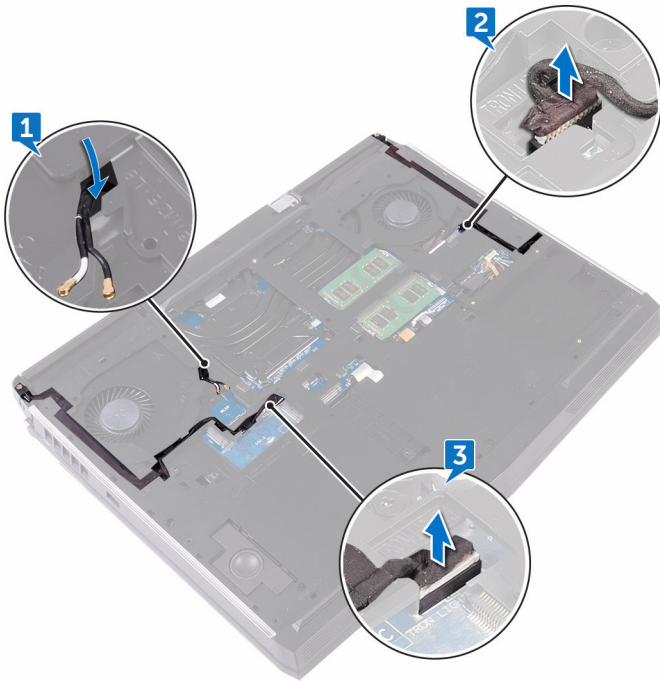

4 Αφαιρέστε τις δύο βίδες (M2.5x5) που συγκρατούν τη βάση του υπολογιστή στη διάταξη του στηρίγματος παλάμης.

- 5** Αφαιρέστε τις 14 βίδες (M2.5x8) που συγκρατούν τη βάση του υπολογιστή στη διάταξη του στηρίγματος παλάμης.

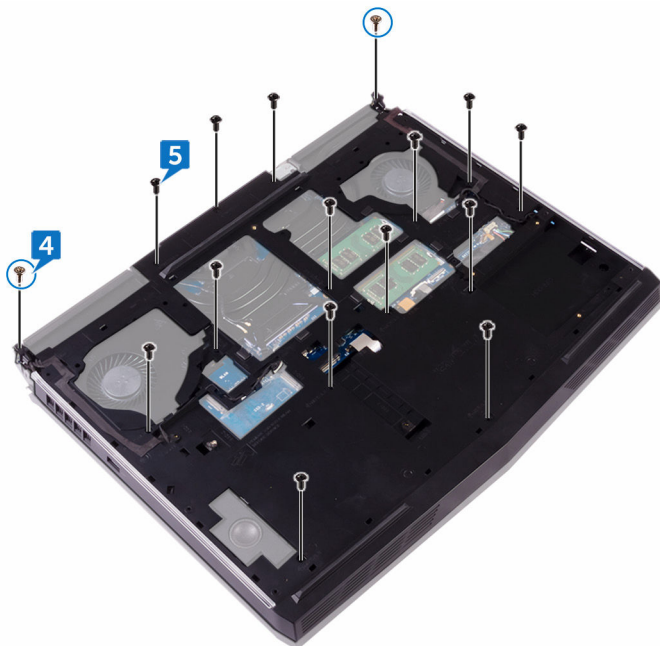

- 6** Με μια πλαστική σφήνα αποδεσμεύστε απαλά τις γλωττίδες στη βάση του υπολογιστή από τις υποδοχές στη διάταξη του στηρίγματος παλάμης.

- 7 Σηκώστε τη βάση του υπολογιστή για να την αποσπάσετε από τη διάταξη του στηρίγματος παλάμης.

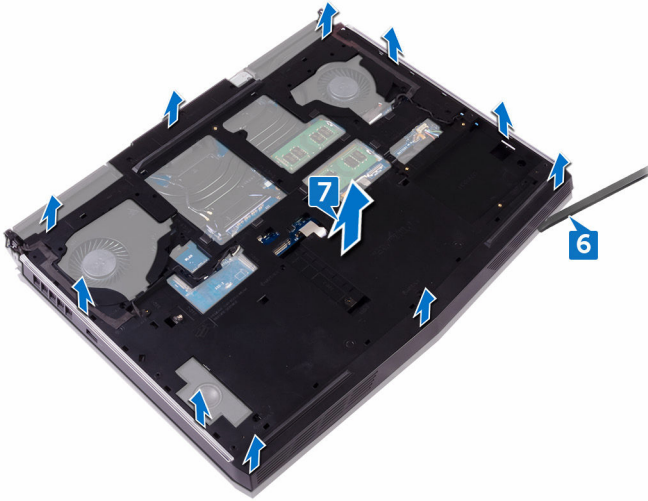

Επανατοποθέτηση της βάσης του υπολογιστή

 **ΠΡΟΕΙΔΟΠΟΙΗΣΗ:** Διαβάστε τις οδηγίες που παραλάβατε μαζί με τον υπολογιστή σας και αφορούν θέματα ασφάλειας προτού εκτελέσετε οποιαδήποτε εργασία στο εσωτερικό του και ακολουθήστε τα βήματα που παρατίθενται στην ενότητα [Πριν από την εκτέλεση εργασιών στο εσωτερικό του υπολογιστή σας](#). Μετά την εκτέλεση εργασιών στο εσωτερικό του υπολογιστή σας, ακολουθήστε τις οδηγίες που παρατίθενται στην ενότητα [Μετά την εκτέλεση εργασιών στο εσωτερικό του υπολογιστή σας](#). Για περισσότερες άριστες πρακτικές σε θέματα ασφάλειας ανατρέξτε στην αρχική σελίδα του ιστοτόπου για τη συμμόρφωση προς τις κανονιστικές διατάξεις στη διεύθυνση www.dell.com/regulatory_compliance.

Διαδικασία

- 1 Ευθυγραμμίστε τις οπές για τις βίδες στη βάση του υπολογιστή με τις αντίστοιχες οπές στη διάταξη του στηρίγματος παλάμης.
- 2 Επανατοποθετήστε τις 14 βίδες (M2.5x8) που συγκρατούν τη βάση του υπολογιστή στη διάταξη του στηρίγματος παλάμης.
- 3 Επανατοποθετήστε τις δύο βίδες (M2.5x5) που συγκρατούν τη βάση του υπολογιστή στη διάταξη του στηρίγματος παλάμης.
- 4 Συνδέστε τα καλώδια των λυχνιών Tron στην πλακέτα συστήματος.
- 5 Περάστε τα καλώδια της κεραίας στη διαδρομή τους μέσα από τους οδηγούς της στη βάση του υπολογιστή.

Μετέπειτα απαιτούμενες ενέργειες

- 1 Επανατοποθετήστε το [κάλυμμα της πλακέτας I/O της πίσω πλευράς](#).
- 2 Επανατοποθετήστε τη [μονάδα δίσκου στερεάς κατάστασης](#).
- 3 Επανατοποθετήστε την [κάρτα ασύρματης επικοινωνίας](#).
- 4 Ακολουθήστε τη διαδικασία από το βήμα 4 έως το βήμα 7 που περιγράφονται στην ενότητα «[Επανατοποθέτηση του σκληρού δίσκου](#)».
- 5 Επανατοποθετήστε το [κάλυμμα της βάσης](#).

Αφαίρεση της μπαταρίας σε σχήμα νομίσματος

 **ΠΡΟΕΙΔΟΠΟΙΗΣΗ:** Διαβάστε τις οδηγίες που παραλάβατε μαζί με τον υπολογιστή σας και αφορούν θέματα ασφάλειας προτού εκτελέσετε οποιαδήποτε εργασία στο εσωτερικό του και ακολουθήστε τα βήματα που παρατίθενται στην ενότητα [Πριν από την εκτέλεση εργασιών στο εσωτερικό του υπολογιστή σας](#). Μετά την εκτέλεση εργασιών στο εσωτερικό του υπολογιστή σας, ακολουθήστε τις οδηγίες που παρατίθενται στην ενότητα [Μετά την εκτέλεση εργασιών στο εσωτερικό του υπολογιστή σας](#). Για περισσότερες άριστες πρακτικές σε θέματα ασφάλειας ανατρέξτε στην αρχική σελίδα του ιστοτόπου για τη συμμόρφωση προς τις κανονιστικές διατάξεις στη διεύθυνση www.dell.com/regulatory_compliance.

 **ΠΡΟΣΟΧΗ:** Όποτε αφαιρείτε την μπαταρία σε σχήμα νομίσματος, οι ρυθμίσεις του προγράμματος ρύθμισης του BIOS επανέρχονται στις προεπιλεγμένες. Συνιστούμε να σημειώσετε τις ρυθμίσεις του προγράμματος ρύθμισης του BIOS προτού αφαιρέσετε την μπαταρία σε σχήμα νομίσματος.

Προαπαιτούμενες ενέργειες

- 1 Αφαιρέστε το [κάλυμμα της βάσης](#).
- 2 Ακολουθήστε τη διαδικασία από το βήμα 1 έως το βήμα 4 που περιγράφονται στην ενότητα «[Αφαίρεση του σκληρού δίσκου](#)».
- 3 Αφαιρέστε την [κάρτα ασύρματης επικοινωνίας](#).
- 4 Αφαιρέστε τη [μονάδα δίσκου στερεάς κατάστασης](#).
- 5 Αφαιρέστε το [κάλυμμα της πλακέτας I/O της πίσω πλευράς](#).
- 6 Αφαιρέστε τη [βάση του υπολογιστή](#).

Διαδικασία

- 1 Αποσυνδέστε το καλώδιο της μπαταρίας σε σχήμα νομίσματος από την πλακέτα συστήματος.

- 2 Ξεκολλήστε την ταινία που συγκρατεί το καλώδιο της μπαταρίας σε σχήμα νομίσματος στην πλακέτα συστήματος.
- 3 Ξεκολλήστε την ταινία που συγκρατεί την μπαταρία σε σχήμα νομίσματος στη διάταξη του στηρίγματος παλάμης.
- 4 Σημειώστε τη διαδρομή του καλωδίου της μπαταρίας σε σχήμα νομίσματος και αφαιρέστε το από τους οδηγούς της διαδρομής του στη διάταξη του στηρίγματος παλάμης.
- 5 Αποσπάστε απαλά την μπαταρία σε σχήμα νομίσματος μαζί με το καλώδί της από τη διάταξη του στηρίγματος παλάμης.

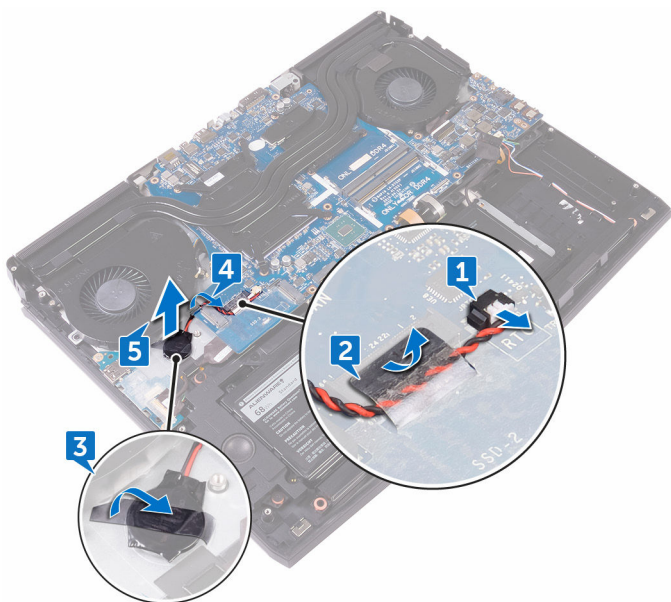

Επανατοποθέτηση της μπαταρίας σε σχήμα νομίσματος.

 **ΠΡΟΕΙΔΟΠΟΙΗΣΗ:** Διαβάστε τις οδηγίες που παραλάβατε μαζί με τον υπολογιστή σας και αφορούν θέματα ασφάλειας προτού εκτελέσετε οποιαδήποτε εργασία στο εσωτερικό του και ακολουθήστε τα βήματα που παρατίθενται στην ενότητα [Πριν από την εκτέλεση εργασιών στο εσωτερικό του υπολογιστή σας](#). Μετά την εκτέλεση εργασιών στο εσωτερικό του υπολογιστή σας, ακολουθήστε τις οδηγίες που παρατίθενται στην ενότητα [Μετά την εκτέλεση εργασιών στο εσωτερικό του υπολογιστή σας](#). Για περισσότερες άριστες πρακτικές σε θέματα ασφάλειας ανατρέξτε στην αρχική σελίδα του ιστοτόπου για τη συμμόρφωση προς τις κανονιστικές διατάξεις στη διεύθυνση www.dell.com/regulatory_compliance.

Διαδικασία

- 1 Προσαρτήστε την μπαταρία σε σχήμα νομίσματος στη διάταξη του στηρίγματος παλάμης.
- 2 Κολλήστε την ταινία που συγκρατεί την μπαταρία σε σχήμα νομίσματος στη διάταξη του στηρίγματος παλάμης.
- 3 Περάστε το καλώδιο της μπαταρίας σε σχήμα νομίσματος στη διαδρομή του μέσα από τον οδηγό της στη διάταξη του στηρίγματος παλάμης.
- 4 Κολλήστε την ταινία που συγκρατεί το καλώδιο της μπαταρίας σε σχήμα νομίσματος στην πλακέτα συστήματος.
- 5 Συνδέστε το καλώδιο της μπαταρίας σε σχήμα νομίσματος στην πλακέτα συστήματος.

Μετέπειτα απαιτούμενες ενέργειες

- 1 Επανατοποθετήστε τη [βάση του υπολογιστή](#).
- 2 Επανατοποθετήστε το [κάλυμμα της πλακέτας I/O της πίσω πλευράς](#).
- 3 Επανατοποθετήστε τη [μονάδα δίσκου στερεάς κατάστασης](#).
- 4 Επανατοποθετήστε την [κάρτα ασύρματης επικοινωνίας](#).

- 5 Ακολουθήστε τη διαδικασία από το βήμα 4 έως το βήμα 7 που περιγράφονται στην ενότητα «[Επανατοποθέτηση του σκληρού δίσκου](#)».
- 6 Επανατοποθετήστε το [κάλυμμα της βάσης](#).

Αφαίρεση των ηχείων



ΠΡΟΕΙΔΟΠΟΙΗΣΗ: Διαβάστε τις οδηγίες που παραλάβατε μαζί με τον υπολογιστή σας και αφορούν θέματα ασφάλειας προτού εκτελέσετε οποιαδήποτε εργασία στο εσωτερικό του και ακολουθήστε τα βήματα που παρατίθενται στην ενότητα [Πριν από την εκτέλεση εργασιών στο εσωτερικό του υπολογιστή σας](#). Μετά την εκτέλεση εργασιών στο εσωτερικό του υπολογιστή σας, ακολουθήστε τις οδηγίες που παρατίθενται στην ενότητα [Μετά την εκτέλεση εργασιών στο εσωτερικό του υπολογιστή σας](#). Για περισσότερες άριστες πρακτικές σε θέματα ασφάλειας ανατρέξτε στην αρχική σελίδα του ιστοτόπου για τη συμμόρφωση προς τις κανονιστικές διατάξεις στη διεύθυνση www.dell.com/regulatory_compliance.

Προαπαιτούμενες ενέργειες

- 1 Αφαιρέστε το [κάλυμμα της βάσης](#).
- 2 Ακολουθήστε τη διαδικασία από το βήμα 1 έως το βήμα 4 που περιγράφονται στην ενότητα «[Αφαίρεση του σκληρού δίσκου](#)».
- 3 Αφαιρέστε την [κάρτα ασύρματης επικοινωνίας](#).
- 4 Αφαιρέστε τη [μονάδα δίσκου στερεάς κατάστασης](#).
- 5 Αφαιρέστε το [κάλυμμα της πλακέτας I/O της πίσω πλευράς](#).
- 6 Αφαιρέστε τη [βάση του υπολογιστή](#).

Διαδικασία

- 1 Αποσυνδέστε το καλώδιο των ηχείων από την πλακέτα συστήματος.
- 2 Αφαιρέστε το καλώδιο των ηχείων από τους οδηγούς της διαδρομής του στη διάταξη του στηρίγματος παλάμης.

- 3** Σηκώστε τα ηχεία μαζί με το καλώδιό τους για να αποσπάσετε από τη διάταξη του στηρίγματος παλάμης.

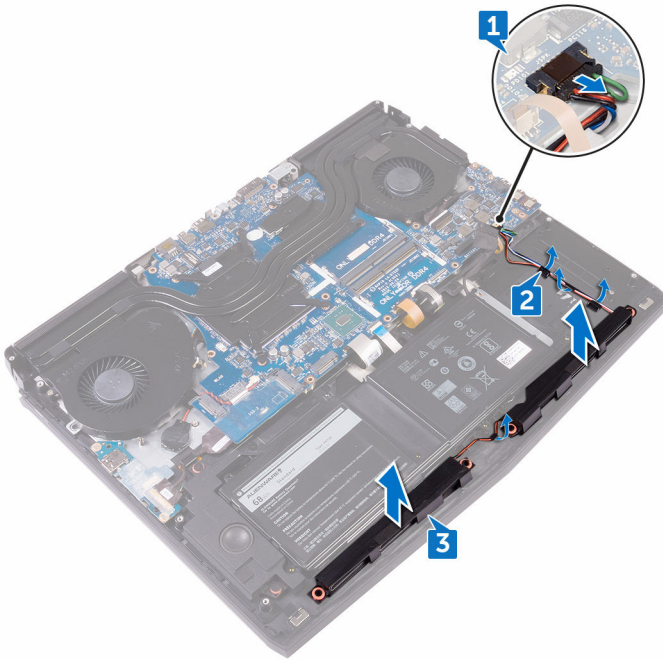

Επανατοποθέτηση των ηχείων



ΠΡΟΕΙΔΟΠΟΙΗΣΗ: Διαβάστε τις οδηγίες που παραλάβατε μαζί με τον υπολογιστή σας και αφορούν θέματα ασφάλειας προτού εκτελέσετε οποιαδήποτε εργασία στο εσωτερικό του και ακολουθήστε τα βήματα που παρατίθενται στην ενότητα [Πριν από την εκτέλεση εργασιών στο εσωτερικό του υπολογιστή σας](#). Μετά την εκτέλεση εργασιών στο εσωτερικό του υπολογιστή σας, ακολουθήστε τις οδηγίες που παρατίθενται στην ενότητα [Μετά την εκτέλεση εργασιών στο εσωτερικό του υπολογιστή σας](#). Για περισσότερες άριστες πρακτικές σε θέματα ασφάλειας ανατρέξτε στην αρχική σελίδα του ιστοτόπου για τη συμμόρφωση προς τις κανονιστικές διατάξεις στη διεύθυνση www.dell.com/regulatory_compliance.

Διαδικασία

- 1 Χρησιμοποιώντας τα σημεία ευθυγράμμισης τοποθετήστε τα ηχεία επάνω στη διάταξη του στηρίγματος παλάμης.
- 2 Περάστε το καλώδιο των ηχείων στη διαδρομή του μέσα από τους οδηγούς της στη διάταξη του στηρίγματος παλάμης.
- 3 Συνδέστε το καλώδιο των ηχείων στην πλακέτα συστήματος.

Μετέπειτα απαιτούμενες ενέργειες

- 1 Επανατοποθετήστε τη [βάση του υπολογιστή](#).
- 2 Επανατοποθετήστε το [κάλυμμα της πλακέτας I/O της πίσω πλευράς](#).
- 3 Επανατοποθετήστε τη [μονάδα δίσκου στερεάς κατάστασης](#).
- 4 Επανατοποθετήστε την [κάρτα ασύρματης επικοινωνίας](#).
- 5 Ακολουθήστε τη διαδικασία από το βήμα 4 έως το βήμα 7 που περιγράφονται στην ενότητα «[Επανατοποθέτηση του σκληρού δίσκου](#)».
- 6 Επανατοποθετήστε το [κάλυμμα της βάσης](#).

Αφαίρεση της πλακέτας I/O



ΠΡΟΕΙΔΟΠΟΙΗΣΗ: Διαβάστε τις οδηγίες που παραλάβατε μαζί με τον υπολογιστή σας και αφορούν θέματα ασφάλειας προτού εκτελέσετε οποιαδήποτε εργασία στο εσωτερικό του και ακολουθήστε τα βήματα που παρατίθενται στην ενότητα [Πριν από την εκτέλεση εργασιών στο εσωτερικό του υπολογιστή σας](#). Μετά την εκτέλεση εργασιών στο εσωτερικό του υπολογιστή σας, ακολουθήστε τις οδηγίες που παρατίθενται στην ενότητα [Μετά την εκτέλεση εργασιών στο εσωτερικό του υπολογιστή σας](#). Για περισσότερες άριστες πρακτικές σε θέματα ασφάλειας ανατρέξτε στην αρχική σελίδα του ιστοτόπου για τη συμμόρφωση προς τις κανονιστικές διατάξεις στη διεύθυνση www.dell.com/regulatory_compliance.

Προαπαιτούμενες ενέργειες

- 1 Αφαιρέστε το [κάλυμμα της βάσης](#).
- 2 Ακολουθήστε τη διαδικασία από το βήμα 1 έως το βήμα 4 που περιγράφονται στην ενότητα «[Αφαίρεση του σκληρού δίσκου](#)».
- 3 Αφαιρέστε την [κάρτα ασύρματης επικοινωνίας](#).
- 4 Αφαιρέστε τη [μονάδα δίσκου στερεάς κατάστασης](#).
- 5 Αφαιρέστε το [κάλυμμα της πλακέτας I/O της πίσω πλευράς](#).
- 6 Αφαιρέστε τη [βάση του υπολογιστή](#).

Διαδικασία

- 1 Ξεκολλήστε την ταινία που συγκρατεί στην πλακέτα I/O το καλώδιό της.
- 2 Ανοίξτε το μάνταλο και αποσυνδέστε από την πλακέτα I/O το καλώδιό της.
- 3 Αφαιρέστε τις δύο βίδες (M2,5x5) που συγκρατούν την πλακέτα I/O στη διάταξη του στηρίγματος παλάμης.

- 4 Γυρίστε ανάποδα την πλακέτα I/O.

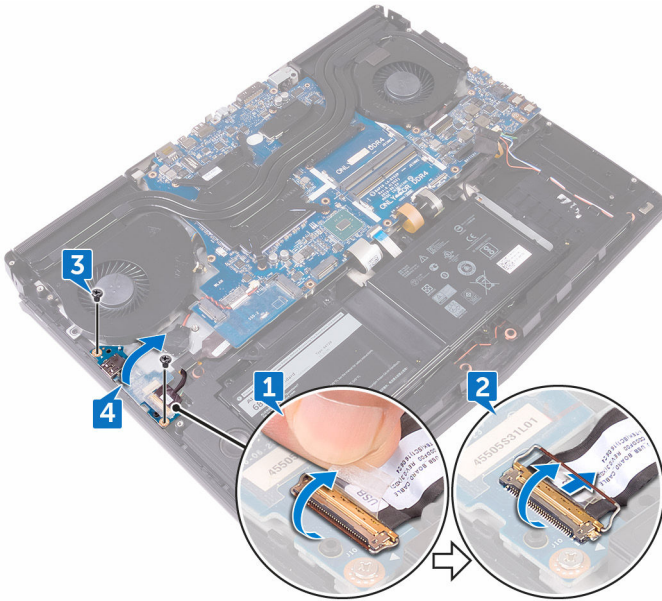

- 5 Αποσυνδέστε το καλώδιο του υπογούφερ.

- 6 Σηκώστε την πλακέτα I/O για να την αποσπάσετε από τη διάταξη του στηρίγματος παλάμης.

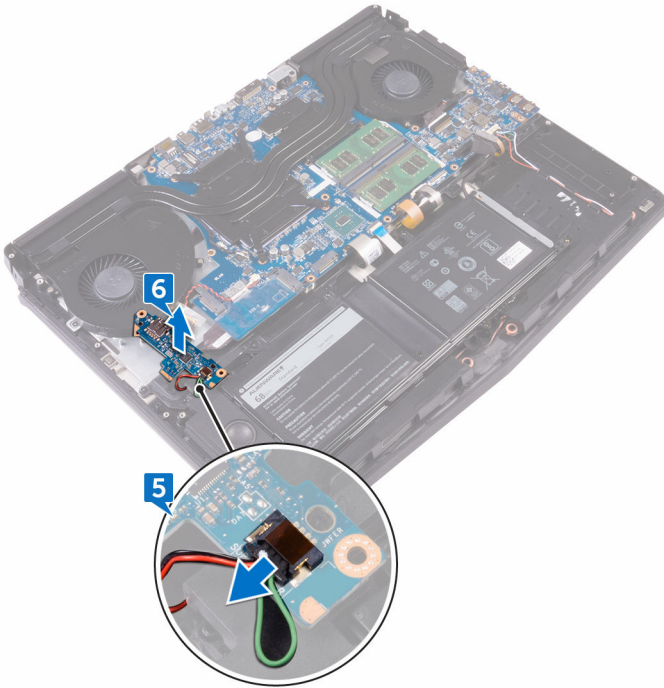

Επανατοποθέτηση της πλακέτας I/O

 **ΠΡΟΕΙΔΟΠΟΙΗΣΗ:** Διαβάστε τις οδηγίες που παραλάβατε μαζί με τον υπολογιστή σας και αφορούν θέματα ασφάλειας προτού εκτελέσετε οποιαδήποτε εργασία στο εσωτερικό του και ακολουθήστε τα βήματα που παρατίθενται στην ενότητα [Πριν από την εκτέλεση εργασιών στο εσωτερικό του υπολογιστή σας](#). Μετά την εκτέλεση εργασιών στο εσωτερικό του υπολογιστή σας, ακολουθήστε τις οδηγίες που παρατίθενται στην ενότητα [Μετά την εκτέλεση εργασιών στο εσωτερικό του υπολογιστή σας](#). Για περισσότερες άριστες πρακτικές σε θέματα ασφάλειας ανατρέξτε στην αρχική σελίδα του ιστοτόπου για τη συμμόρφωση προς τις κανονιστικές διατάξεις στη διεύθυνση www.dell.com/regulatory_compliance.

Διαδικασία

- 1 Συνδέστε το καλώδιο του υπογούφερ στην πλακέτα I/O.
- 2 Γυρίστε ανάποδα την πλακέτα I/O.
- 3 Χρησιμοποιώντας τα σημεία ευθυγράμμισης τοποθετήστε την πλακέτα I/O επάνω στη διάταξη του στηρίγματος παλάμης και ευθυγραμμίστε τις οπές για τις βίδες στην πλακέτα I/O με τις αντίστοιχες οπές στη διάταξη του στηρίγματος παλάμης.
- 4 Επανατοποθετήστε τις δύο βίδες (M2.5x5) που συγκρατούν την πλακέτα I/O στη διάταξη του στηρίγματος παλάμης.
- 5 Περάστε συρτά το καλώδιο της πλακέτας I/O μέσα στον σύνδεσμό του στην πλακέτα I/O και κλείστε το μάνταλο για να στερεώσετε το καλώδιο.
- 6 Κολλήστε την ταινία που συγκρατεί στην πλακέτα I/O το καλώδιό της.

Μετέπειτα απαιτούμενες ενέργειες

- 1 Επανατοποθετήστε τη [βάση του υπολογιστή](#).
- 2 Επανατοποθετήστε το [κάλυμμα της πλακέτας I/O της πίσω πλευράς](#).
- 3 Επανατοποθετήστε τη [μονάδα δίσκου στερεάς κατάστασης](#).
- 4 Επανατοποθετήστε την [κάρτα ασύρματης επικοινωνίας](#).

- 5 Ακολουθήστε τη διαδικασία από το βήμα 4 έως το βήμα 7 που περιγράφονται στην ενότητα «[Επανατοποθέτηση του σκληρού δίσκου](#)».
- 6 Επανατοποθετήστε το [κάλυμμα της βάσης](#).

Αφαίρεση του υπογούφερ



ΠΡΟΕΙΔΟΠΟΙΗΣΗ: Διαβάστε τις οδηγίες που παραλάβατε μαζί με τον υπολογιστή σας και αφορούν θέματα ασφάλειας προτού εκτελέσετε οποιαδήποτε εργασία στο εσωτερικό του και ακολουθήστε τα βήματα που παρατίθενται στην ενότητα [Πριν από την εκτέλεση εργασιών στο εσωτερικό του υπολογιστή σας](#). Μετά την εκτέλεση εργασιών στο εσωτερικό του υπολογιστή σας, ακολουθήστε τις οδηγίες που παρατίθενται στην ενότητα [Μετά την εκτέλεση εργασιών στο εσωτερικό του υπολογιστή σας](#). Για περισσότερες άριστες πρακτικές σε θέματα ασφάλειας ανατρέξτε στην αρχική σελίδα του ιστοτόπου για τη συμμόρφωση προς τις κανονιστικές διατάξεις στη διεύθυνση www.dell.com/regulatory_compliance.

Προαπαιτούμενες ενέργειες

- 1 Αφαιρέστε το [κάλυμμα της βάσης](#).
- 2 Ακολουθήστε τη διαδικασία από το βήμα 1 έως το βήμα 4 που περιγράφονται στην ενότητα «[Αφαίρεση του σκληρού δίσκου](#)».
- 3 Αφαιρέστε την [κάρτα ασύρματης επικοινωνίας](#).
- 4 Αφαιρέστε τη [μονάδα δίσκου στερεάς κατάστασης](#).
- 5 Αφαιρέστε το [κάλυμμα της πλακέτας I/O της πίσω πλευράς](#).
- 6 Αφαιρέστε τη [βάση του υπολογιστή](#).
- 7 Αφαιρέστε την [πλακέτα I/O](#).

Διαδικασία

- 1 Αφαιρέστε τις δύο βίδες (M2x2) που συγκρατούν το υπογούφερ στη διάταξη του στηρίγματος παλάμης.

- 2 Σηκώστε το υπογούφερ μαζί με το καλώδιό του για να το αποσπάσετε από τη διάταξη του στηρίγματος παλάμης.

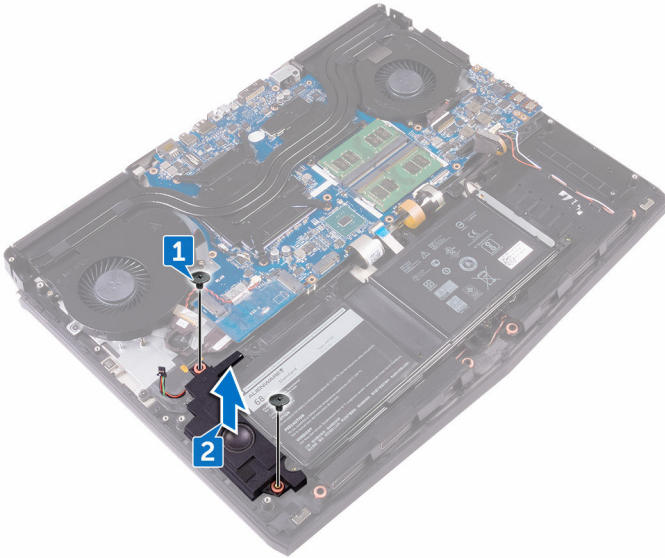

Επανατοποθέτηση του υπογούφερ

 **ΠΡΟΕΙΔΟΠΟΙΗΣΗ:** Διαβάστε τις οδηγίες που παραλάβατε μαζί με τον υπολογιστή σας και αφορούν θέματα ασφάλειας προτού εκτελέσετε οποιαδήποτε εργασία στο εσωτερικό του και ακολουθήστε τα βήματα που παρατίθενται στην ενότητα [Πριν από την εκτέλεση εργασιών στο εσωτερικό του υπολογιστή σας](#). Μετά την εκτέλεση εργασιών στο εσωτερικό του υπολογιστή σας, ακολουθήστε τις οδηγίες που παρατίθενται στην ενότητα [Μετά την εκτέλεση εργασιών στο εσωτερικό του υπολογιστή σας](#). Για περισσότερες άριστες πρακτικές σε θέματα ασφάλειας ανατρέξτε στην αρχική σελίδα του ιστοτόπου για τη συμμόρφωση προς τις κανονιστικές διατάξεις στη διεύθυνση www.dell.com/regulatory_compliance.

Διαδικασία

- 1 Ευθυγραμμίστε τις οπές για τις βίδες στο υπογούφερ με τις αντίστοιχες οπές στη διάταξη του στηρίγματος παλάμης.
- 2 Επανατοποθετήστε τις δύο βίδες (M2x2) που συγκρατούν το υπογούφερ στη διάταξη του στηρίγματος παλάμης.

Μετέπειτα απαιτούμενες ενέργειες

- 1 Επανατοποθετήστε την [πλακέτα I/O](#).
- 2 Επανατοποθετήστε τη [βάση του υπολογιστή](#).
- 3 Επανατοποθετήστε το [κάλυμμα της πλακέτας I/O της πίσω πλευράς](#).
- 4 Επανατοποθετήστε τη [μονάδα δίσκου στερεάς κατάστασης](#).
- 5 Επανατοποθετήστε την [κάρτα ασύρματης επικοινωνίας](#).
- 6 Ακολουθήστε τη διαδικασία από το βήμα 4 έως το βήμα 7 που περιγράφονται στην ενότητα «[Επανατοποθέτηση του σκληρού δίσκου](#)».
- 7 Επανατοποθετήστε το [κάλυμμα της βάσης](#).

Αφαίρεση της διάταξης της πλακέτας συστήματος



ΠΡΟΕΙΔΟΠΟΙΗΣΗ: Διαβάστε τις οδηγίες που παραλάβατε μαζί με τον υπολογιστή σας και αφορούν θέματα ασφάλειας προτού εκτελέσετε οποιαδήποτε εργασία στο εσωτερικό του και ακολουθήστε τα βήματα που παρατίθενται στην ενότητα [Πριν από την εκτέλεση εργασιών στο εσωτερικό του υπολογιστή σας](#). Μετά την εκτέλεση εργασιών στο εσωτερικό του υπολογιστή σας, ακολουθήστε τις οδηγίες που παρατίθενται στην ενότητα [Μετά την εκτέλεση εργασιών στο εσωτερικό του υπολογιστή σας](#). Για περισσότερες άριστες πρακτικές σε θέματα ασφάλειας ανατρέξτε στην αρχική σελίδα του ιστοτόπου για τη συμμόρφωση προς τις κανονιστικές διατάξεις στη διεύθυνση www.dell.com/regulatory_compliance.



ΣΗΜΕΙΩΣΗ: Η ετικέτα εξυπηρέτησης του υπολογιστή σας είναι αποθηκευμένη στην πλακέτα συστήματος. Αφού επανατοποθετήσετε την πλακέτα συστήματος, πρέπει να καταχωρίσετε την ετικέτα εξυπηρέτησης στο πρόγραμμα ρύθμισης του BIOS.



ΣΗΜΕΙΩΣΗ: Όποτε επανατοποθετείτε την πλακέτα συστήματος, καταργούνται όλες αλλαγές κάνετε στο BIOS χρησιμοποιώντας το πρόγραμμα ρύθμισης του BIOS. Αφού επανατοποθετήσετε την πλακέτα συστήματος, πρέπει να κάνετε ξανά τις ενδεδειγμένες αλλαγές.



ΣΗΜΕΙΩΣΗ: Προτού αποσυνδέσετε τα καλώδια από την πλακέτα συστήματος, σημειώστε τη θέση των συνδέσμων ώστε να μπορέσετε να επανασυνδέσετε σωστά τα καλώδια μετά την επανατοποθέτηση της πλακέτας συστήματος.

Προαπαιτούμενες ενέργειες

- 1 Αφαιρέστε το [κάλυμμα της βάσης](#).
- 2 Ακολουθήστε τη διαδικασία από το βήμα 1 έως το βήμα 4 που περιγράφονται στην ενότητα «[Αφαίρεση του σκληρού δίσκου](#)».
- 3 Αφαιρέστε την [κάρτα ασύρματης επικοινωνίας](#).
- 4 Αφαιρέστε τη [μονάδα δίσκου στερεάς κατάστασης](#).

- 5 Αφαιρέστε το [κάλυμμα της πλακέτας I/O της πίσω πλευράς](#).
- 6 Αφαιρέστε τη [βάση του υπολογιστή](#).

Διαδικασία

- 1 Γυρίστε ανάποδα τον υπολογιστή.
- 2 Ξεκολλήστε την ταινία που συγκρατεί το καλώδιο της οθόνης στην πλακέτα συστήματος.
- 3 Ανοίξτε το μάνταλο και αποσυνδέστε το καλώδιο της οθόνης από την πλακέτα συστήματος.
- 4 Αποσυνδέστε το καλώδιο της πλακέτας του ανιχνευτή κίνησης ματιών Tobii από την πλακέτα συστήματος.
- 5 Χρησιμοποιώντας τη συρόμενη γλωττίδα αποσυνδέστε το καλώδιο της πλακέτας του κουμπιού λειτουργίας από την πλακέτα συστήματος.
- 6 Αποσυνδέστε το καλώδιο της πλακέτας με το λογότυπο από την πλακέτα συστήματος.

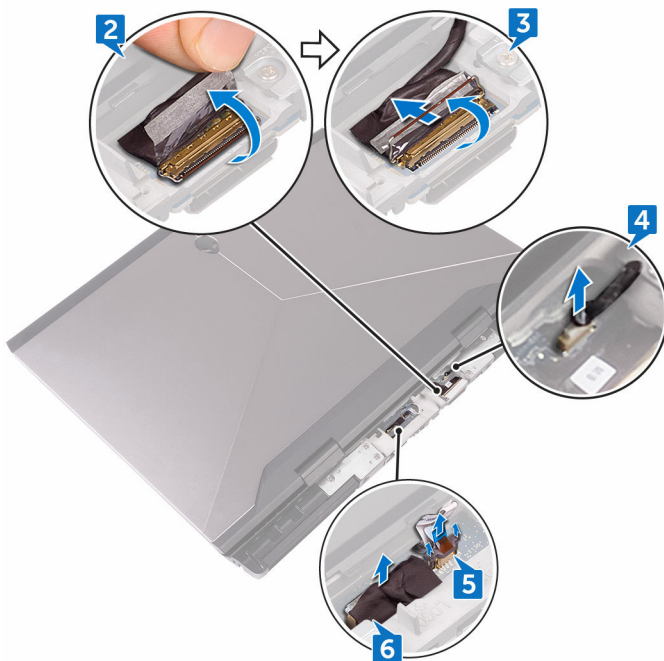

- 7 Γυρίστε ανάποδα τον υπολογιστή.

- 8 Αποσυνδέστε το καλώδιο της μπαταρίας σε σχήμα νομίσματος από την πλακέτα συστήματος.
- 9 Ξεκολλήστε την ταινία που συγκρατεί το καλώδιο της μπαταρίας σε σχήμα νομίσματος στην πλακέτα συστήματος.
- 10 Αποσυνδέστε το καλώδιο της θύρας του προσαρμογέα ισχύος από την πλακέτα συστήματος.
- 11 Αποσυνδέστε το καλώδιο των ηχείων από την πλακέτα συστήματος.
- 12 Σηκώστε το μάνταλο και αποσυνδέστε το καλώδιο του οπίσθιου φωτισμού των πλήκτρων μακροεντολών από την πλακέτα συστήματος.
- 13 Σηκώστε το μάνταλο και αποσυνδέστε το καλώδιο του οπίσθιου φωτισμού του πληκτρολογίου από την πλακέτα συστήματος.
- 14 Σηκώστε το μάνταλο και αποσυνδέστε το καλώδιο των κουμπιών μακροεντολών από την πλακέτα συστήματος.

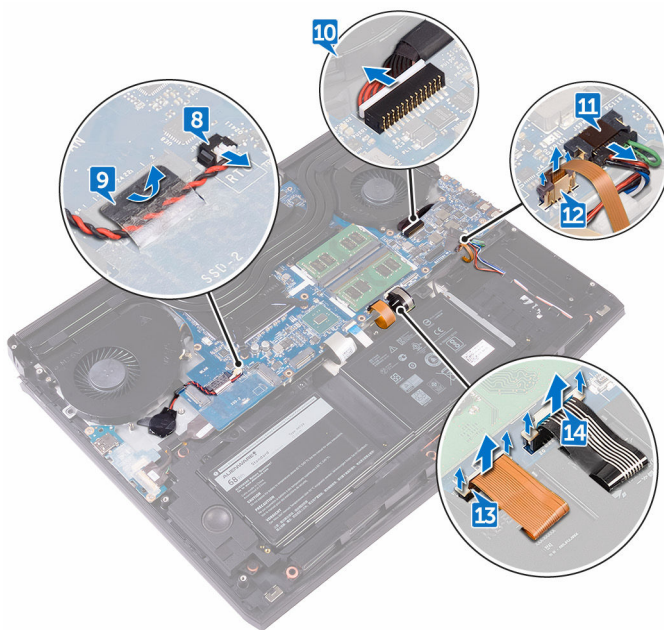

- 15 Ξεκολλήστε την ταινία που συγκρατεί στην πλακέτα I/O το καλώδιο της.
- 16 Ανοίξτε το μάνταλο και αποσυνδέστε από την πλακέτα I/O το καλώδιο της.
- 17 Ανοίξτε το μάνταλο και αποσυνδέστε το καλώδιο του πληκτρολογίου από την πλακέτα συστήματος.

- 18** Ανοίξτε το μάνταλο και αποσυνδέστε το καλώδιο της επιφάνειας αφής από την πλακέτα συστήματος.

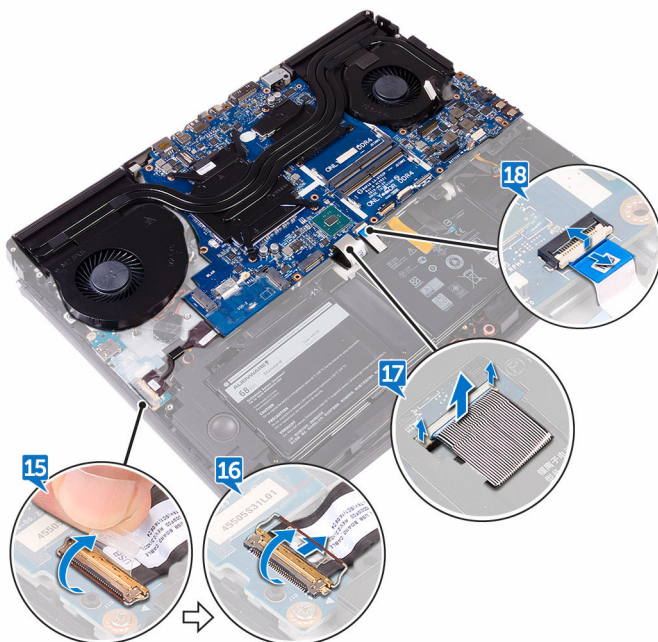

- 19** Αφαιρέστε τη βίδα (M2.5x5) που συγκρατεί το υποστήριγμα της θύρας USB Type-C στην πλακέτα συστήματος και σηκώστε το υποστήριγμα για να το αποσπάσετε από την πλακέτα συστήματος.
- 20** Αφαιρέστε τις επτά βίδες (M2.5x5) που συγκρατούν τη διάταξη της πλακέτας συστήματος στη διάταξη του στηρίγματος παλάμης.

21 Σηκώστε τη διάταξη της πλακέτας συστήματος για να την αποσπάσετε από τη διάταξη του στηρίγματος παλάμης.



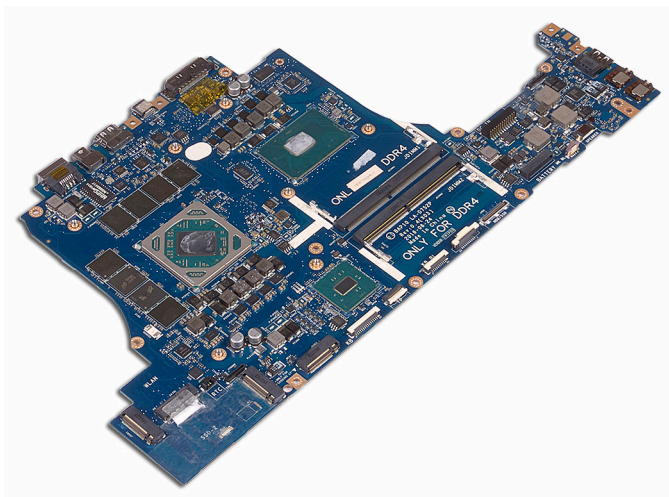

22 Αφαιρέστε τη [διάταξη της ψύκτρας](#).

23 Αφού εκτελέσετε όλα τα προαναφερόμενα βήματα, μένει η πλακέτα συστήματος.



Επανατοποθέτηση της πλακέτας συστήματος

 **ΠΡΟΕΙΔΟΠΟΙΗΣΗ:** Διαβάστε τις οδηγίες που παραλάβατε μαζί με τον υπολογιστή σας και αφορούν θέματα ασφάλειας προτού εκτελέσετε οποιαδήποτε εργασία στο εσωτερικό του και ακολουθήστε τα βήματα που παρατίθενται στην ενότητα [Πριν από την εκτέλεση εργασιών στο εσωτερικό του υπολογιστή σας](#). Μετά την εκτέλεση εργασιών στο εσωτερικό του υπολογιστή σας, ακολουθήστε τις οδηγίες που παρατίθενται στην ενότητα [Μετά την εκτέλεση εργασιών στο εσωτερικό του υπολογιστή σας](#). Για περισσότερες άριστες πρακτικές σε θέματα ασφάλειας ανατρέξτε στην αρχική σελίδα του ιστοτόπου για τη συμμόρφωση προς τις κανονιστικές διατάξεις στη διεύθυνση www.dell.com/regulatory_compliance.

 **ΣΗΜΕΙΩΣΗ:** Η ετικέτα εξυπηρέτησης του υπολογιστή σας είναι αποθηκευμένη στην πλακέτα συστήματος. Αφού επανατοποθετήσετε την πλακέτα συστήματος, πρέπει να καταχωρίσετε την ετικέτα εξυπηρέτησης στο πρόγραμμα ρύθμισης του BIOS.

 **ΣΗΜΕΙΩΣΗ:** Όποτε επανατοποθετείτε την πλακέτα συστήματος, καταργούνται όλες αλλαγές κάνετε στο BIOS χρησιμοποιώντας το πρόγραμμα ρύθμισης του BIOS. Αφού επανατοποθετήσετε την πλακέτα συστήματος, πρέπει να κάνετε ξανά τις ενδεδειγμένες αλλαγές.

Διαδικασία

 **ΠΡΟΣΟΧΗ:** Διασφαλίστε ότι δεν υπάρχουν καλώδια κάτω από την πλακέτα συστήματος.



- 1 Επανατοποθετήστε τη [διάταξη της ψύκτρας](#).
- 2 Ευθυγραμμίστε τις οπές για τις βίδες στην πλακέτα συστήματος με τις αντίστοιχες οπές στη διάταξη του στηρίγματος παλάμης.
- 3 Επανατοποθετήστε τις επτά βίδες (M2.5x5) που συγκρατούν τη διάταξη της πλακέτας συστήματος στη διάταξη του στηρίγματος παλάμης.
- 4 Ευθυγραμμίστε την οπή για τη βίδα στο υποστήριγμα της θύρας USB Type-C με την αντίστοιχη οπή στην πλακέτα συστήματος.

- 5 Επανατοποθετήστε τη βίδα (M2.5x5) που συγκρατεί το υποστήριγμα της θύρας USB Type-C στην πλακέτα συστήματος.
- 6 Περάστε συρτά το καλώδιο της πλακέτας I/O μέσα στον σύνδεσμό του στην πλακέτα I/O και κλείστε το μάνταλο για να στερεώσετε το καλώδιο.
- 7 Κολλήστε την ταινία που συγκρατεί στην πλακέτα I/O το καλώδιό της.
- 8 Περάστε συρτά το καλώδιο της επιφάνειας αφής μέσα στον σύνδεσμό του στην πλακέτα συστήματος και κλείστε το μάνταλο για να στερεώσετε το καλώδιο.
- 9 Περάστε το καλώδιο του πληκτρολογίου, το καλώδιο του οπίσθιου φωτισμού των πλήκτρων μακροεντολών και το καλώδιο του οπίσθιου φωτισμού του πληκτρολογίου μέσα στους συνδέσμους τους και κλείστε τα μάνταλα για να στερεώσετε τα καλώδια.
- 10 Συνδέστε στην πλακέτα συστήματος το καλώδιο του οπίσθιου φωτισμού των πλήκτρων μακροεντολών, το καλώδιο των ηχείων, το καλώδιο της θύρας του προσαρμογέα ισχύος και το καλώδιο της μπαταρίας σε σχήμα νομίσματος.
- 11 Περάστε το καλώδιο της μπαταρίας σε σχήμα νομίσματος στη διαδρομή του μέσα από το κανάλι της και κολλήστε την ταινία για να στερεώσετε το καλώδιο.
- 12 Γυρίστε ανάποδα τον υπολογιστή.
- 13 Συνδέστε στην πλακέτα συστήματος το καλώδιο της πλακέτας με το λογότυπο, το καλώδιο της πλακέτας του κουμπιού λειτουργίας και το καλώδιο της πλακέτας της πλακέτας του ανιχνευτή κίνησης ματιών Tobii.
- 14 Περάστε συρτά το καλώδιο της οθόνης μέσα στον σύνδεσμό του στην πλακέτα συστήματος και κλείστε το μάνταλο για να στερεώσετε το καλώδιο.
- 15 Κολλήστε την ταινία που συγκρατεί το καλώδιο της οθόνης στην πλακέτα συστήματος.

Μετέπειτα απαιτούμενες ενέργειες

- 1 Επανατοποθετήστε τη [βάση του υπολογιστή](#).
- 2 Επανατοποθετήστε το [κάλυμμα της πλακέτας I/O της πίσω πλευράς](#).
- 3 Επανατοποθετήστε τη [μονάδα δίσκου στερεάς κατάστασης](#).
- 4 Επανατοποθετήστε την [κάρτα ασύρματης επικοινωνίας](#).
- 5 Ακολουθήστε τη διαδικασία από το βήμα 4 έως το βήμα 7 που περιγράφονται στην ενότητα «[Επανατοποθέτηση του σκληρού δίσκου](#)».
- 6 Επανατοποθετήστε το [κάλυμμα της βάσης](#).

Αφαίρεση της διάταξης της ψύκτρας

-  **ΠΡΟΕΙΔΟΠΟΙΗΣΗ:** Διαβάστε τις οδηγίες που παραλάβατε μαζί με τον υπολογιστή σας και αφορούν θέματα ασφάλειας προτού εκτελέσετε οποιαδήποτε εργασία στο εσωτερικό του και ακολουθήστε τα βήματα που παρατίθενται στην ενότητα [Πριν από την εκτέλεση εργασιών στο εσωτερικό του υπολογιστή σας](#). Μετά την εκτέλεση εργασιών στο εσωτερικό του υπολογιστή σας, ακολουθήστε τις οδηγίες που παρατίθενται στην ενότητα [Μετά την εκτέλεση εργασιών στο εσωτερικό του υπολογιστή σας](#). Για περισσότερες άριστες πρακτικές σε θέματα ασφάλειας ανατρέξτε στην αρχική σελίδα του ιστοτόπου για τη συμμόρφωση προς τις κανονιστικές διατάξεις στη διεύθυνση www.dell.com/regulatory_compliance.
-  **ΠΡΟΕΙΔΟΠΟΙΗΣΗ:** Η ψύκτρα ενδέχεται να θερμανθεί στη διάρκεια της κανονικής λειτουργίας. Προτού την αγγίξετε, αφήστε να περάσει αρκετή ώρα για να κρυώσει.
-  **ΠΡΟΣΟΧΗ:** Για να επιτευχθεί η μέγιστη ψύξη του επεξεργαστή, μην αγγίζετε τις περιοχές μεταφοράς θερμότητας επάνω στην ψύκτρα. Το λίπος της επιδερμίδας σας μπορεί να μειώσει την ικανότητα μεταφοράς θερμότητας της θερμοαγωγίμης πάστας.

Προαπαιτούμενες ενέργειες

- 1 Αφαιρέστε το [κάλυμμα της βάσης](#).
- 2 Ακολουθήστε τη διαδικασία από το βήμα 1 έως το βήμα 4 που περιγράφονται στην ενότητα «[Αφαίρεση του σκληρού δίσκου](#)».
- 3 Αφαιρέστε την [κάρτα ασύρματης επικοινωνίας](#).
- 4 Αφαιρέστε τη [μονάδα δίσκου στερεάς κατάστασης](#).
- 5 Αφαιρέστε τις [μονάδες μνήμης](#).
- 6 Αφαιρέστε το [κάλυμμα της πλακέτας I/O της πίσω πλευράς](#).
- 7 Αφαιρέστε τη [βάση του υπολογιστή](#).
- 8 Ακολουθήστε τη διαδικασία από το βήμα 1 έως το βήμα 21 που περιγράφονται στην ενότητα «[Αφαίρεση της πλακέτας συστήματος](#)».

Διαδικασία

- 1 Γυρίστε ανάποδα τη διάταξη της πλακέτας συστήματος.
- 2 Αποσυνδέστε το καλώδιο του ανεμιστήρα από την πλακέτα συστήματος.
- 3 Αποσυνδέστε το καλώδιο του ανεμιστήρα από την πλακέτα συστήματος.

 **ΣΗΜΕΙΩΣΗ:** Σε υπολογιστές που διαθέτουν εξαρχής ελεγκτή γραφικών NVIDIA GeForce GTX 1060 αφαιρέστε τους ανεμιστήρες αφού αποσυνδέσετε τα καλώδιά τους από την πλακέτα συστήματος.

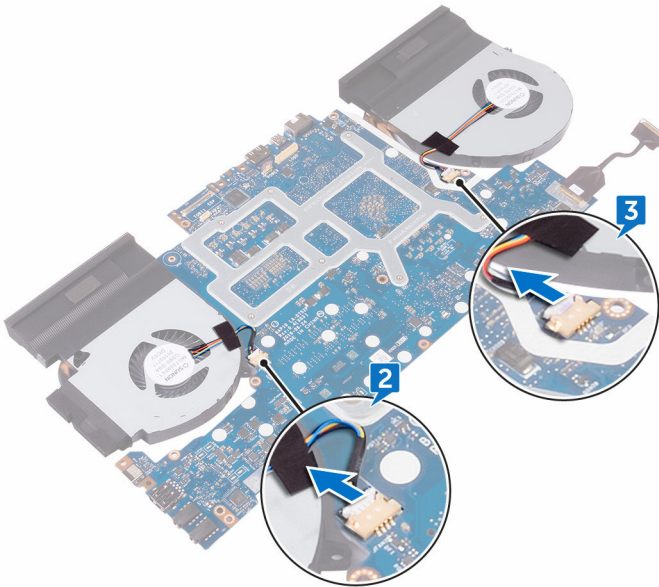

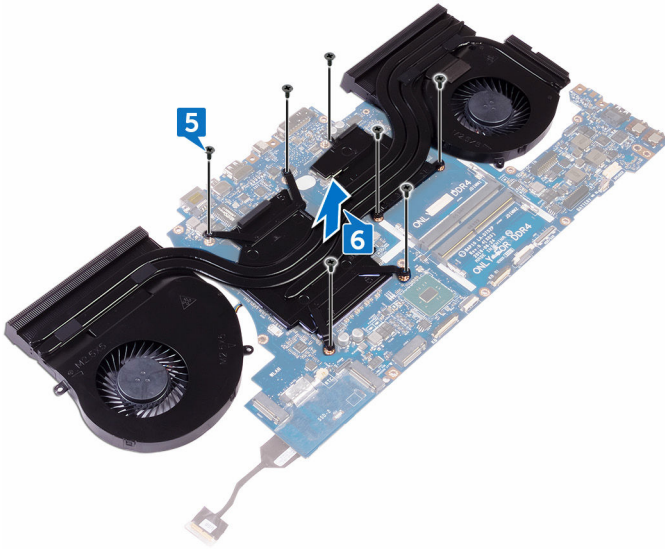

- 4 Γυρίστε ανάποδα τη διάταξη της πλακέτας συστήματος.
- 5 Αφαιρέστε τις επτά βίδες (M2x3) που συγκρατούν τη διάταξη της ψύκτρας στην πλακέτα συστήματος.

- 6 Σηκώστε τη διάταξη της ψύκτρας για να την αποσπάσετε από την πλακέτα συστήματος.



Επανατοποθέτηση της διάταξης της ψύκτρας

-  **ΠΡΟΕΙΔΟΠΟΙΗΣΗ:** Διαβάστε τις οδηγίες που παραλάβατε μαζί με τον υπολογιστή σας και αφορούν θέματα ασφάλειας προτού εκτελέσετε οποιαδήποτε εργασία στο εσωτερικό του και ακολουθήστε τα βήματα που παρατίθενται στην ενότητα [Πριν από την εκτέλεση εργασιών στο εσωτερικό του υπολογιστή σας](#). Μετά την εκτέλεση εργασιών στο εσωτερικό του υπολογιστή σας, ακολουθήστε τις οδηγίες που παρατίθενται στην ενότητα [Μετά την εκτέλεση εργασιών στο εσωτερικό του υπολογιστή σας](#). Για περισσότερες άριστες πρακτικές σε θέματα ασφάλειας ανατρέξτε στην αρχική σελίδα του ιστοτόπου για τη συμμόρφωση προς τις κανονιστικές διατάξεις στη διεύθυνση www.dell.com/regulatory_compliance.
-  **ΠΡΟΣΟΧΗ:** Αν η ψύκτρα του επεξεργαστή δεν είναι σωστά ευθυγραμμισμένη, υπάρχει κίνδυνος να πάθουν ζημιά η πλακέτα συστήματος και ο επεξεργαστής.
-  **ΣΗΜΕΙΩΣΗ:** Η αρχική θερμοαγωγίμη πάστα μπορεί να επαναχρησιμοποιηθεί αν επανεγκαταστήσετε μαζί την αρχική πλακέτα συστήματος και τον ανεμιστήρα. Αν αντικαταστήσετε είτε τον επεξεργαστή είτε τον ανεμιστήρα, χρησιμοποιήστε το θερμικό υπόθεμα που θα βρείτε στο εργαλειοσύνολο για να διασφαλίσετε ότι θα επιτευχθεί η θερμική αγωγιμότητα.

Διαδικασία

- 1 Ευθυγραμμίστε τις οπές για τις βίδες στη διάταξη της ψύκτρας με τις αντίστοιχες οπές στην πλακέτα συστήματος.
- 2 Επανατοποθετήστε τις επτά βίδες (M2x3) που συγκρατούν τη διάταξη της ψύκτρας στην πλακέτα συστήματος.
- 3 Γυρίστε ανάποδα τη διάταξη της πλακέτας συστήματος.
 -  **ΣΗΜΕΙΩΣΗ:** Σε υπολογιστές που διαθέτουν εξαρχής ελεγκτή γραφικών NVIDIA GeForce GTX 1060 τοποθετήστε τους ανεμιστήρες στις υποδοχές στην πλακέτα συστήματος.

- 4 Συνδέστε τα καλώδια των ανεμιστήρων στους αντίστοιχους συνδέσμους τους στην πλακέτα συστήματος.

Μετέπειτα απαιτούμενες ενέργειες

- 1 Ακολουθήστε τη διαδικασία από το βήμα 2 έως το βήμα 15 που περιγράφονται στην ενότητα «[Επανατοποθέτηση της πλακέτας συστήματος](#)».
- 2 Επανατοποθετήστε τη [βάση του υπολογιστή](#).
- 3 Επανατοποθετήστε το [κάλυμμα της πλακέτας I/O της πίσω πλευράς](#).
- 4 Επανατοποθετήστε τις [μονάδες μνήμης](#).
- 5 Επανατοποθετήστε τη [μονάδα δίσκου στερεάς κατάστασης](#).
- 6 Επανατοποθετήστε την [κάρτα ασύρματης επικοινωνίας](#).
- 7 Ακολουθήστε τη διαδικασία από το βήμα 4 έως το βήμα 7 που περιγράφονται στην ενότητα «[Επανατοποθέτηση του σκληρού δίσκου](#)».
- 8 Επανατοποθετήστε το [κάλυμμα της βάσης](#).

Αφαίρεση της θύρας του προσαρμογέα ισχύος



ΠΡΟΕΙΔΟΠΟΙΗΣΗ: Διαβάστε τις οδηγίες που παραλάβατε μαζί με τον υπολογιστή σας και αφορούν θέματα ασφάλειας προτού εκτελέσετε οποιαδήποτε εργασία στο εσωτερικό του και ακολουθήστε τα βήματα που παρατίθενται στην ενότητα [Πριν από την εκτέλεση εργασιών στο εσωτερικό του υπολογιστή σας](#). Μετά την εκτέλεση εργασιών στο εσωτερικό του υπολογιστή σας, ακολουθήστε τις οδηγίες που παρατίθενται στην ενότητα [Μετά την εκτέλεση εργασιών στο εσωτερικό του υπολογιστή σας](#). Για περισσότερες άριστες πρακτικές σε θέματα ασφάλειας ανατρέξτε στην αρχική σελίδα του ιστοτόπου για τη συμμόρφωση προς τις κανονιστικές διατάξεις στη διεύθυνση www.dell.com/regulatory_compliance.

Προαπαιτούμενες ενέργειες

- 1 Αφαιρέστε το [κάλυμμα της βάσης](#).
- 2 Ακολουθήστε τη διαδικασία από το βήμα 1 έως το βήμα 4 που περιγράφονται στην ενότητα «[Αφαίρεση του σκληρού δίσκου](#)».
- 3 Αφαιρέστε την [κάρτα ασύρματης επικοινωνίας](#).
- 4 Αφαιρέστε τη [μονάδα δίσκου στερεάς κατάστασης](#).
- 5 Αφαιρέστε τις [μονάδες μνήμης](#).
- 6 Αφαιρέστε το [κάλυμμα της πλακέτας I/O της πίσω πλευράς](#).
- 7 Αφαιρέστε τη [βάση του υπολογιστή](#).
- 8 Ακολουθήστε τη διαδικασία από το βήμα 1 έως το βήμα 21 που περιγράφονται στην ενότητα «[Αφαίρεση της πλακέτας συστήματος](#)».

Διαδικασία

- 1 Αφαιρέστε τη βίδα (M2x3) που συγκρατεί το υποστήριγμα της θύρας του προσαρμογέα ισχύος στη διάταξη του στηρίγματος παλάμης.
- 2 Σηκώστε το υποστήριγμα της θύρας του προσαρμογέα ισχύος για να το αποσπάσετε από τη θύρα.

- 3 Σηκώστε τη θύρα του προσαρμογέα ισχύος για να την αποσπάσετε από τη διάταξη του στηρίγματος παλάμης.
- 4 Κολλήστε την ταινία που συγκρατεί το καλώδιο της θύρας του προσαρμογέα ισχύος στη διάταξη του στηρίγματος παλάμης.
- 5 Αφαιρέστε το καλώδιο από τους οδηγούς της διαδρομής του στη διάταξη του στηρίγματος παλάμης.

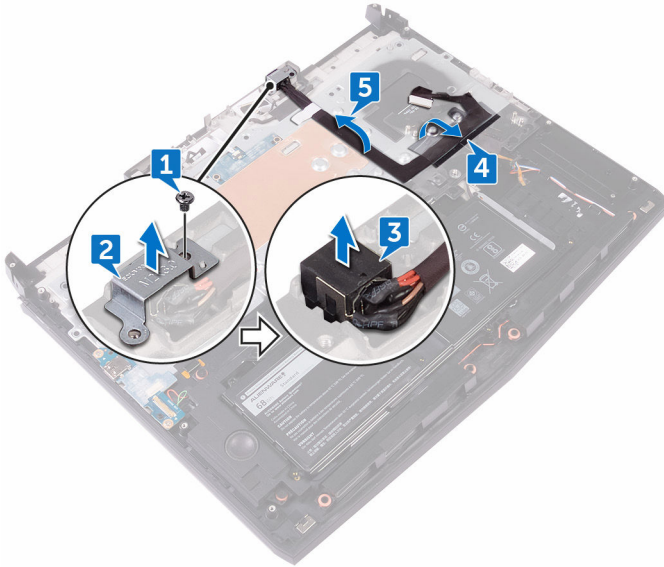

Επανατοποθέτηση της θύρας του προσαρμογέα ισχύος



ΠΡΟΕΙΔΟΠΟΙΗΣΗ: Διαβάστε τις οδηγίες που παραλάβατε μαζί με τον υπολογιστή σας και αφορούν θέματα ασφάλειας προτού εκτελέσετε οποιαδήποτε εργασία στο εσωτερικό του και ακολουθήστε τα βήματα που παρατίθενται στην ενότητα [Πριν από την εκτέλεση εργασιών στο εσωτερικό του υπολογιστή σας](#). Μετά την εκτέλεση εργασιών στο εσωτερικό του υπολογιστή σας, ακολουθήστε τις οδηγίες που παρατίθενται στην ενότητα [Μετά την εκτέλεση εργασιών στο εσωτερικό του υπολογιστή σας](#). Για περισσότερες άριστες πρακτικές σε θέματα ασφάλειας ανατρέξτε στην αρχική σελίδα του ιστοτόπου για τη συμμόρφωση προς τις κανονιστικές διατάξεις στη διεύθυνση www.dell.com/regulatory_compliance.

Διαδικασία

- 1 Περάστε συρτά τη θύρα του προσαρμογέα ισχύος μέσα στην υποδοχή της στη διάταξη του στηρίγματος παλάμης.
- 2 Περάστε το καλώδιο της θύρας του προσαρμογέα ισχύος στη διαδρομή του μέσα από τους οδηγούς της στη διάταξη του στηρίγματος παλάμης.
- 3 Χρησιμοποιώντας το σημείο ευθυγράμμισης τοποθετήστε επάνω στη θύρα του προσαρμογέα ισχύος το υποστήριγμά της.
- 4 Ευθυγραμμίστε την οπή για τη βίδα στο υποστήριγμα της θύρας του προσαρμογέα ισχύος με την αντίστοιχη οπή στη διάταξη του στηρίγματος παλάμης.
- 5 Επανατοποθετήστε τη βίδα (M2x3) που συγκρατεί το υποστήριγμα της θύρας του προσαρμογέα ισχύος στη διάταξη του στηρίγματος παλάμης.

Μετέπειτα απαιτούμενες ενέργειες

- 1 Ακολουθήστε τη διαδικασία από το βήμα 2 έως το βήμα 15 που περιγράφονται στην ενότητα «[Επανατοποθέτηση της πλακέτας συστήματος](#)».
- 2 Επανατοποθετήστε τη [βάση του υπολογιστή](#).

- 3 Επανατοποθετήστε το [κάλυμμα της πλακέτας I/O της πίσω πλευράς](#).
- 4 Επανατοποθετήστε τις [μονάδες μνήμης](#).
- 5 Επανατοποθετήστε τη [μονάδα δίσκου στερεάς κατάστασης](#).
- 6 Επανατοποθετήστε την [κάρτα ασύρματης επικοινωνίας](#).
- 7 Ακολουθήστε τη διαδικασία από το βήμα 4 έως το βήμα 7 που περιγράφονται στην ενότητα «[Επανατοποθέτηση του σκληρού δίσκου](#)».
- 8 Επανατοποθετήστε το [κάλυμμα της βάσης](#).

Αφαίρεση της πλακέτας του κουμπιού λειτουργίας



ΠΡΟΕΙΔΟΠΟΙΗΣΗ: Διαβάστε τις οδηγίες που παραλάβατε μαζί με τον υπολογιστή σας και αφορούν θέματα ασφάλειας προτού εκτελέσετε οποιαδήποτε εργασία στο εσωτερικό του και ακολουθήστε τα βήματα που παρατίθενται στην ενότητα [Πριν από την εκτέλεση εργασιών στο εσωτερικό του υπολογιστή σας](#). Μετά την εκτέλεση εργασιών στο εσωτερικό του υπολογιστή σας, ακολουθήστε τις οδηγίες που παρατίθενται στην ενότητα [Μετά την εκτέλεση εργασιών στο εσωτερικό του υπολογιστή σας](#). Για περισσότερες άριστες πρακτικές σε θέματα ασφάλειας ανατρέξτε στην αρχική σελίδα του ιστοτόπου για τη συμμόρφωση προς τις κανονιστικές διατάξεις στη διεύθυνση www.dell.com/regulatory_compliance.

Προαπαιτούμενες ενέργειες

- 1 Αφαιρέστε το [κάλυμμα της βάσης](#).
- 2 Ακολουθήστε τη διαδικασία από το βήμα 1 έως το βήμα 4 που περιγράφονται στην ενότητα «[Αφαίρεση του σκληρού δίσκου](#)».
- 3 Αφαιρέστε την [κάρτα ασύρματης επικοινωνίας](#).
- 4 Αφαιρέστε τη [μονάδα δίσκου στερεάς κατάστασης](#).
- 5 Αφαιρέστε τις [μονάδες μνήμης](#).
- 6 Αφαιρέστε το [κάλυμμα της πλακέτας I/O της πίσω πλευράς](#).
- 7 Αφαιρέστε τη [βάση του υπολογιστή](#).
- 8 Ακολουθήστε τη διαδικασία από το βήμα 1 έως το βήμα 21 που περιγράφονται στην ενότητα «[Αφαίρεση της πλακέτας συστήματος](#)».

Διαδικασία

- 1 Αφαιρέστε τις δύο βίδες (M2x3) που συγκρατούν την πλακέτα του κουμπιού λειτουργίας στη διάταξη του στηρίγματος παλάμης.

-
- 2 Σηκώστε την πλακέτα του κουμπιού λειτουργίας μαζί με το καλώδιό της για να την αποσπάσετε από τη διάταξη του στηρίγματος παλάμης.

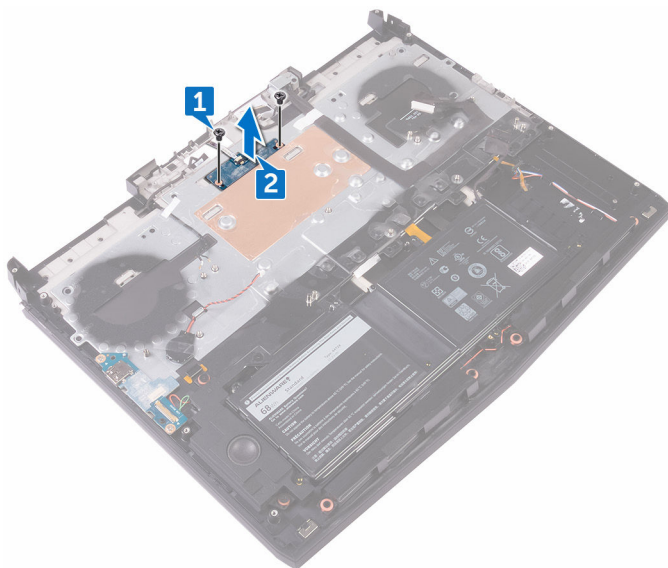

Επανατοποθέτηση της πλακέτας του κουμπιού λειτουργίας



ΠΡΟΕΙΔΟΠΟΙΗΣΗ: Διαβάστε τις οδηγίες που παραλάβατε μαζί με τον υπολογιστή σας και αφορούν θέματα ασφάλειας προτού εκτελέσετε οποιαδήποτε εργασία στο εσωτερικό του και ακολουθήστε τα βήματα που παρατίθενται στην ενότητα [Πριν από την εκτέλεση εργασιών στο εσωτερικό του υπολογιστή σας](#). Μετά την εκτέλεση εργασιών στο εσωτερικό του υπολογιστή σας, ακολουθήστε τις οδηγίες που παρατίθενται στην ενότητα [Μετά την εκτέλεση εργασιών στο εσωτερικό του υπολογιστή σας](#). Για περισσότερες άριστες πρακτικές σε θέματα ασφάλειας ανατρέξτε στην αρχική σελίδα του ιστοτόπου για τη συμμόρφωση προς τις κανονιστικές διατάξεις στη διεύθυνση www.dell.com/regulatory_compliance.

Διαδικασία

- 1 Χρησιμοποιώντας τα σημεία ευθυγράμμισης τοποθετήστε την πλακέτα του κουμπιού λειτουργίας επάνω στη διάταξη του στηρίγματος παλάμης.
- 2 Ευθυγραμμίστε τις οπές για τις βίδες στην πλακέτα του κουμπιού λειτουργίας με τις αντίστοιχες οπές στη διάταξη του στηρίγματος παλάμης.
- 3 Επανατοποθετήστε τις δύο βίδες (M2x3) που συγκρατούν την πλακέτα του κουμπιού λειτουργίας στη διάταξη του στηρίγματος παλάμης.

Μετέπειτα απαιτούμενες ενέργειες

- 1 Ακολουθήστε τη διαδικασία από το βήμα 2 έως το βήμα 15 που περιγράφονται στην ενότητα «[Επανατοποθέτηση της πλακέτας συστήματος](#)».
- 2 Επανατοποθετήστε τη [βάση του υπολογιστή](#).
- 3 Επανατοποθετήστε το [κάλυμμα της πλακέτας I/O της πίσω πλευράς](#).
- 4 Επανατοποθετήστε τις [μονάδες μνήμης](#).
- 5 Επανατοποθετήστε τη [μονάδα δίσκου στερεάς κατάστασης](#).
- 6 Επανατοποθετήστε την [κάρτα ασύρματης επικοινωνίας](#).

- 7 Ακολουθήστε τη διαδικασία από το βήμα 4 έως το βήμα 7 που περιγράφονται στην ενότητα «[Επανατοποθέτηση του σκληρού δίσκου](#)».
- 8 Επανατοποθετήστε το [κάλυμμα της βάσης](#).

Αφαίρεση της διάταξης της οθόνης



ΠΡΟΕΙΔΟΠΟΙΗΣΗ: Διαβάστε τις οδηγίες που παραλάβατε μαζί με τον υπολογιστή σας και αφορούν θέματα ασφάλειας προτού εκτελέσετε οποιαδήποτε εργασία στο εσωτερικό του και ακολουθήστε τα βήματα που παρατίθενται στην ενότητα [Πριν από την εκτέλεση εργασιών στο εσωτερικό του υπολογιστή σας](#). Μετά την εκτέλεση εργασιών στο εσωτερικό του υπολογιστή σας, ακολουθήστε τις οδηγίες που παρατίθενται στην ενότητα [Μετά την εκτέλεση εργασιών στο εσωτερικό του υπολογιστή σας](#). Για περισσότερες άριστες πρακτικές σε θέματα ασφάλειας ανατρέξτε στην αρχική σελίδα του ιστοτόπου για τη συμμόρφωση προς τις κανονιστικές διατάξεις στη διεύθυνση www.dell.com/regulatory_compliance.

Προαπαιτούμενες ενέργειες

- 1 Αφαιρέστε το [κάλυμμα της βάσης](#).
- 2 Ακολουθήστε τη διαδικασία από το βήμα 1 έως το βήμα 4 που περιγράφονται στην ενότητα «[Αφαίρεση του σκληρού δίσκου](#)».
- 3 Αφαιρέστε την [κάρτα ασύρματης επικοινωνίας](#).
- 4 Αφαιρέστε τη [μονάδα δίσκου στερεάς κατάστασης](#).
- 5 Αφαιρέστε τις [μονάδες μνήμης](#).
- 6 Αφαιρέστε το [κάλυμμα της πλακέτας I/O της πίσω πλευράς](#).
- 7 Αφαιρέστε τη [βάση του υπολογιστή](#).
- 8 Ακολουθήστε τη διαδικασία από το βήμα 1 έως το βήμα 21 που περιγράφονται στην ενότητα «[Αφαίρεση της πλακέτας συστήματος](#)».

Διαδικασία

- 1 Αφαιρέστε τις έξι βίδες (M2,5x5) που συγκρατούν τη διάταξη της οθόνης στη διάταξη του στηρίγματος παλάμης.

- 2 Σηκώστε τη διάταξη της οθόνης για να την αποσπάσετε από τη βάση του υπολογιστή.

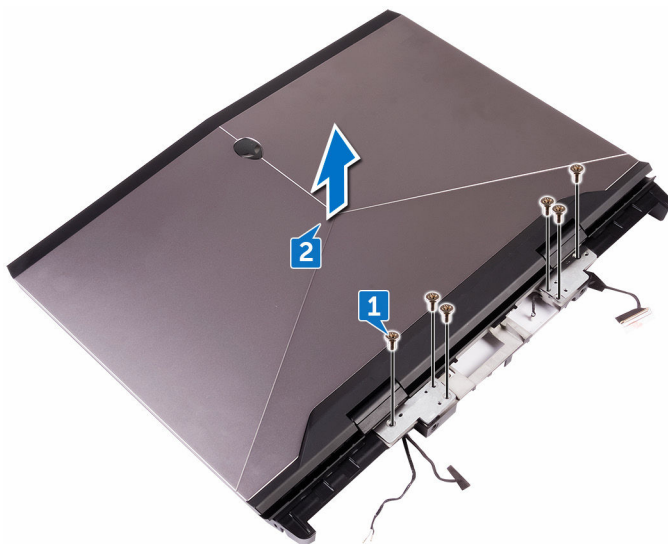

Επανατοποθέτηση της διάταξης της οθόνης



ΠΡΟΕΙΔΟΠΟΙΗΣΗ: Διαβάστε τις οδηγίες που παραλάβατε μαζί με τον υπολογιστή σας και αφορούν θέματα ασφάλειας προτού εκτελέσετε οποιαδήποτε εργασία στο εσωτερικό του και ακολουθήστε τα βήματα που παρατίθενται στην ενότητα [Πριν από την εκτέλεση εργασιών στο εσωτερικό του υπολογιστή σας](#). Μετά την εκτέλεση εργασιών στο εσωτερικό του υπολογιστή σας, ακολουθήστε τις οδηγίες που παρατίθενται στην ενότητα [Μετά την εκτέλεση εργασιών στο εσωτερικό του υπολογιστή σας](#). Για περισσότερες άριστες πρακτικές σε θέματα ασφάλειας ανατρέξτε στην αρχική σελίδα του ιστοτόπου για τη συμμόρφωση προς τις κανονιστικές διατάξεις στη διεύθυνση www.dell.com/regulatory_compliance.

Διαδικασία

- 1 Ευθυγραμμίστε τις οπές για τις βίδες στους μεντεσέδες της οθόνης με τις αντίστοιχες οπές στη διάταξη του στηρίγματος παλάμης.
- 2 Επανατοποθετήστε τις έξι βίδες (M2.5x5) που συγκρατούν τη διάταξη της οθόνης στη διάταξη του στηρίγματος παλάμης.

Μετέπειτα απαιτούμενες ενέργειες

- 1 Ακολουθήστε τη διαδικασία από το βήμα 2 έως το βήμα 15 που περιγράφονται στην ενότητα «[Επανατοποθέτηση της πλακέτας συστήματος](#)».
- 2 Επανατοποθετήστε τη [βάση του υπολογιστή](#).
- 3 Επανατοποθετήστε το [κάλυμμα της πλακέτας I/O της πίσω πλευράς](#).
- 4 Επανατοποθετήστε τις [μονάδες μνήμης](#).
- 5 Επανατοποθετήστε τη [μονάδα δίσκου στερεάς κατάστασης](#).
- 6 Επανατοποθετήστε την [κάρτα ασύρματης επικοινωνίας](#).
- 7 Ακολουθήστε τη διαδικασία από το βήμα 4 έως το βήμα 7 που περιγράφονται στην ενότητα «[Επανατοποθέτηση του σκληρού δίσκου](#)».
- 8 Επανατοποθετήστε το [κάλυμμα της βάσης](#).

Αφαίρεση της μπαταρίας



ΠΡΟΕΙΔΟΠΟΙΗΣΗ: Διαβάστε τις οδηγίες που παραλάβατε μαζί με τον υπολογιστή σας και αφορούν θέματα ασφάλειας προτού εκτελέσετε οποιαδήποτε εργασία στο εσωτερικό του και ακολουθήστε τα βήματα που παρατίθενται στην ενότητα [Πριν από την εκτέλεση εργασιών στο εσωτερικό του υπολογιστή σας](#). Μετά την εκτέλεση εργασιών στο εσωτερικό του υπολογιστή σας, ακολουθήστε τις οδηγίες που παρατίθενται στην ενότητα [Μετά την εκτέλεση εργασιών στο εσωτερικό του υπολογιστή σας](#). Για περισσότερες άριστες πρακτικές σε θέματα ασφάλειας ανατρέξτε στην αρχική σελίδα του ιστοτόπου για τη συμμόρφωση προς τις κανονιστικές διατάξεις στη διεύθυνση www.dell.com/regulatory_compliance.

Προαπαιτούμενες ενέργειες

- 1 Αφαιρέστε το [κάλυμμα της βάσης](#).
- 2 Ακολουθήστε τη διαδικασία από το βήμα 1 έως το βήμα 4 που περιγράφονται στην ενότητα «[Αφαίρεση του σκληρού δίσκου](#)».
- 3 Αφαιρέστε την [κάρτα ασύρματης επικοινωνίας](#).
- 4 Αφαιρέστε τη [μονάδα δίσκου στερεάς κατάστασης](#).
- 5 Αφαιρέστε το [κάλυμμα της πλακέτας I/O της πίσω πλευράς](#).
- 6 Αφαιρέστε τη [βάση του υπολογιστή](#).

Διαδικασία

- 1 Αφαιρέστε τις τέσσερις βίδες (M2.5x5) που συγκρατούν την μπαταρία στη διάταξη του στηρίγματος παλάμης.

- 2 Σηκώστε την μπαταρία για να την αποσπάσετε από τη διάταξη του στηρίγματος παλάμης.

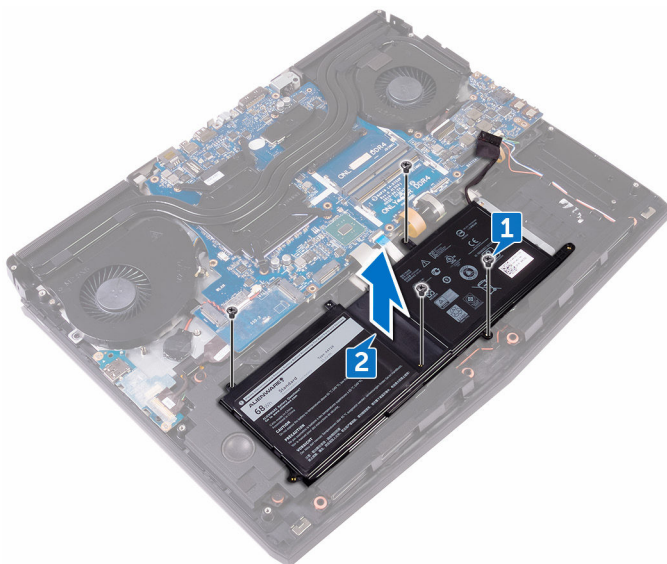

Επανατοποθέτηση της μπαταρίας

 **ΠΡΟΕΙΔΟΠΟΙΗΣΗ:** Διαβάστε τις οδηγίες που παραλάβατε μαζί με τον υπολογιστή σας και αφορούν θέματα ασφάλειας προτού εκτελέσετε οποιαδήποτε εργασία στο εσωτερικό του και ακολουθήστε τα βήματα που παρατίθενται στην ενότητα [Πριν από την εκτέλεση εργασιών στο εσωτερικό του υπολογιστή σας](#). Μετά την εκτέλεση εργασιών στο εσωτερικό του υπολογιστή σας, ακολουθήστε τις οδηγίες που παρατίθενται στην ενότητα [Μετά την εκτέλεση εργασιών στο εσωτερικό του υπολογιστή σας](#). Για περισσότερες άριστες πρακτικές σε θέματα ασφάλειας ανατρέξτε στην αρχική σελίδα του ιστοτόπου για τη συμμόρφωση προς τις κανονιστικές διατάξεις στη διεύθυνση www.dell.com/regulatory_compliance.

Διαδικασία

- 1 Χρησιμοποιώντας το σημείο ευθυγράμμισης τοποθετήστε την μπαταρία επάνω στη διάταξη του στηρίγματος παλάμης.
- 2 Ευθυγραμμίστε τις οπές για τις βίδες στην μπαταρία με τις αντίστοιχες οπές στη διάταξη του στηρίγματος παλάμης.
- 3 Επανατοποθετήστε τις τέσσερις βίδες (M2.5x5) που συγκρατούν την μπαταρία στη διάταξη του στηρίγματος παλάμης.

Μετέπειτα απαιτούμενες ενέργειες

- 1 Επανατοποθετήστε τη [βάση του υπολογιστή](#).
- 2 Επανατοποθετήστε το [κάλυμμα της πλακέτας I/O της πίσω πλευράς](#).
- 3 Επανατοποθετήστε τη [μονάδα δίσκου στερεάς κατάστασης](#).
- 4 Επανατοποθετήστε την [κάρτα ασύρματης επικοινωνίας](#).
- 5 Ακολουθήστε τη διαδικασία από το βήμα 4 έως το βήμα 7 που περιγράφονται στην ενότητα «[Επανατοποθέτηση του σκληρού δίσκου](#)».
- 6 Επανατοποθετήστε το [κάλυμμα της βάσης](#).

Αφαίρεση της επιφάνειας αφής



ΠΡΟΕΙΔΟΠΟΙΗΣΗ: Διαβάστε τις οδηγίες που παραλάβατε μαζί με τον υπολογιστή σας και αφορούν θέματα ασφάλειας προτού εκτελέσετε οποιαδήποτε εργασία στο εσωτερικό του και ακολουθήστε τα βήματα που παρατίθενται στην ενότητα [Πριν από την εκτέλεση εργασιών στο εσωτερικό του υπολογιστή σας](#). Μετά την εκτέλεση εργασιών στο εσωτερικό του υπολογιστή σας, ακολουθήστε τις οδηγίες που παρατίθενται στην ενότητα [Μετά την εκτέλεση εργασιών στο εσωτερικό του υπολογιστή σας](#). Για περισσότερες άριστες πρακτικές σε θέματα ασφάλειας ανατρέξτε στην αρχική σελίδα του ιστοτόπου για τη συμμόρφωση προς τις κανονιστικές διατάξεις στη διεύθυνση www.dell.com/regulatory_compliance.

Προαπαιτούμενες ενέργειες

- 1 Αφαιρέστε το [κάλυμμα της βάσης](#).
- 2 Ακολουθήστε τη διαδικασία από το βήμα 1 έως το βήμα 4 που περιγράφονται στην ενότητα «[Αφαίρεση του σκληρού δίσκου](#)».
- 3 Αφαιρέστε την [κάρτα ασύρματης επικοινωνίας](#).
- 4 Αφαιρέστε τη [μονάδα δίσκου στερεάς κατάστασης](#).
- 5 Αφαιρέστε το [κάλυμμα της πλακέτας I/O της πίσω πλευράς](#).
- 6 Αφαιρέστε τη [βάση του υπολογιστή](#).
- 7 Αφαιρέστε την [μπαταρία](#).

Διαδικασία

- 1 Ανοίξτε το μάνταλο και αποσυνδέστε το καλώδιο της επιφάνειας αφής από την πλακέτα συστήματος.
- 2 Ανοίξτε τα μάνταλα και αποσυνδέστε από την επιφάνεια αφής το καλώδιο της και το καλώδιο των κουμπιών της.
- 3 Αφαιρέστε τις πέντε βίδες (M2x3) που συγκρατούν το υποστήριγμα της επιφάνειας αφής στη διάταξη του στηρίγματος παλάμης.

- 4 Σηκώστε το υποστήριγμα της επιφάνειας αφής για να το αποσπάσετε από τη διάταξη του στηρίγματος παλάμης.

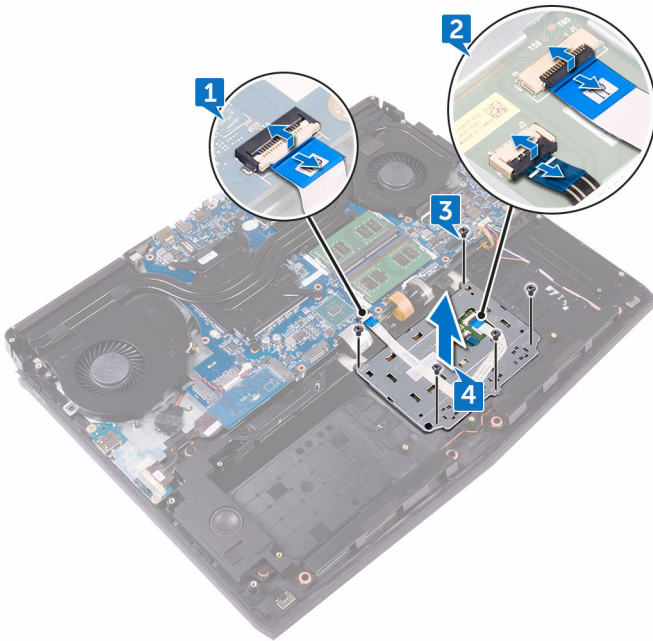

- 5 Σηκώστε την επιφάνεια αφής για να την αποσπάσετε από τη διάταξη του στηρίγματος παλάμης.

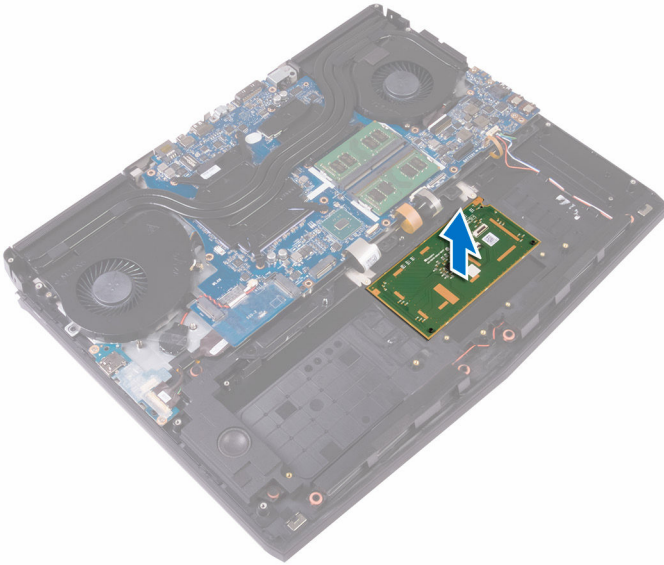

Επανατοποθέτηση της επιφάνειας αφής

 **ΠΡΟΕΙΔΟΠΟΙΗΣΗ:** Διαβάστε τις οδηγίες που παραλάβατε μαζί με τον υπολογιστή σας και αφορούν θέματα ασφάλειας προτού εκτελέσετε οποιαδήποτε εργασία στο εσωτερικό του και ακολουθήστε τα βήματα που παρατίθενται στην ενότητα [Πριν από την εκτέλεση εργασιών στο εσωτερικό του υπολογιστή σας](#). Μετά την εκτέλεση εργασιών στο εσωτερικό του υπολογιστή σας, ακολουθήστε τις οδηγίες που παρατίθενται στην ενότητα [Μετά την εκτέλεση εργασιών στο εσωτερικό του υπολογιστή σας](#). Για περισσότερες άριστες πρακτικές σε θέματα ασφάλειας ανατρέξτε στην αρχική σελίδα του ιστοτόπου για τη συμμόρφωση προς τις κανονιστικές διατάξεις στη διεύθυνση www.dell.com/regulatory_compliance.

Διαδικασία

- 1 Χρησιμοποιώντας τα σημεία ευθυγράμμισης στο στήριγμα παλάμης τοποθετήστε την επιφάνεια αφής επάνω στη διάταξη του στηρίγματος παλάμης.
- 2 Ευθυγραμμίστε τις οπές για τις βίδες στο υποστήριγμα της επιφάνειας αφής με τις αντίστοιχες οπές στη διάταξη του στηρίγματος παλάμης.
- 3 Επανατοποθετήστε τις πέντε βίδες (M2x3) που συγκρατούν το υποστήριγμα της επιφάνειας αφής στη διάταξη του στηρίγματος παλάμης.
- 4 Περάστε συρτά το καλώδιο της επιφάνειας αφής και το καλώδιο των κουμπιών της επιφάνειας αφής μέσα στους αντίστοιχους συνδέσμους τους στην επιφάνεια αφής και κλείστε τα μάνταλα για να στερεώσετε τα καλώδια.
- 5 Περάστε συρτά το καλώδιο της επιφάνειας αφής μέσα στον σύνδεσμό του στην πλακέτα συστήματος και κλείστε το μάνταλο για να στερεώσετε το καλώδιο.

Μετέπειτα απαιτούμενες ενέργειες

- 1 Επανατοποθετήστε την [μπαταρία](#).
- 2 Επανατοποθετήστε τη [βάση του υπολογιστή](#).

- 3 Επανατοποθετήστε το [κάλυμμα της πλακέτας I/O της πίσω πλευράς](#).
- 4 Επανατοποθετήστε τη [μονάδα δίσκου στερεάς κατάστασης](#).
- 5 Επανατοποθετήστε την [κάρτα ασύρματης επικοινωνίας](#).
- 6 Ακολουθήστε τη διαδικασία από το βήμα 4 έως το βήμα 7 που περιγράφονται στην ενότητα «[Επανατοποθέτηση του σκληρού δίσκου](#)».
- 7 Επανατοποθετήστε το [κάλυμμα της βάσης](#).

Αφαίρεση του πληκτρολογίου



ΠΡΟΕΙΔΟΠΟΙΗΣΗ: Διαβάστε τις οδηγίες που παραλάβατε μαζί με τον υπολογιστή σας και αφορούν θέματα ασφάλειας προτού εκτελέσετε οποιαδήποτε εργασία στο εσωτερικό του και ακολουθήστε τα βήματα που παρατίθενται στην ενότητα [Πριν από την εκτέλεση εργασιών στο εσωτερικό του υπολογιστή σας](#). Μετά την εκτέλεση εργασιών στο εσωτερικό του υπολογιστή σας, ακολουθήστε τις οδηγίες που παρατίθενται στην ενότητα [Μετά την εκτέλεση εργασιών στο εσωτερικό του υπολογιστή σας](#). Για περισσότερες άριστες πρακτικές σε θέματα ασφάλειας ανατρέξτε στην αρχική σελίδα του ιστοτόπου για τη συμμόρφωση προς τις κανονιστικές διατάξεις στη διεύθυνση www.dell.com/regulatory_compliance.

Προαπαιτούμενες ενέργειες

- 1 Αφαιρέστε το [κάλυμμα της βάσης](#).
- 2 Ακολουθήστε τη διαδικασία από το βήμα 1 έως το βήμα 4 που περιγράφονται στην ενότητα «[Αφαίρεση του σκληρού δίσκου](#)».
- 3 Αφαιρέστε την [κάρτα ασύρματης επικοινωνίας](#).
- 4 Αφαιρέστε τη [μονάδα δίσκου στερεάς κατάστασης](#).
- 5 Αφαιρέστε τις [μονάδες μνήμης](#).
- 6 Αφαιρέστε το [κάλυμμα της πλακέτας I/O της πίσω πλευράς](#).
- 7 Αφαιρέστε τη [βάση του υπολογιστή](#).
- 8 Ακολουθήστε τη διαδικασία από το βήμα 1 έως το βήμα 21 που περιγράφονται στην ενότητα «[Αφαίρεση της πλακέτας συστήματος](#)».
- 9 Αφαιρέστε την [μπαταρία](#).

Διαδικασία

- 1 Αφαιρέστε τις 17 βίδες (M2x3) που συγκρατούν το υποστήριγμα του πληκτρολογίου στη διάταξη του στηρίγματος παλάμης.

-
- 2 Σηκώστε το υποστήριγμα του πληκτρολογίου για να το αποσπάσετε από τη διάταξη του στηρίγματος παλάμης.

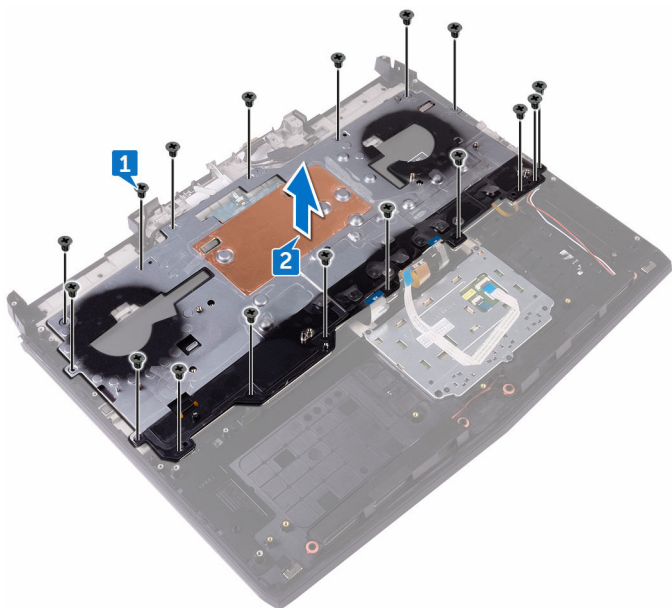

- 3** Σηκώστε γυρτά το πληκτρολόγιο και αφαιρέστε το από τις γλωπίδες στο υποστήριγμα του στηρίγματος παλάμης.

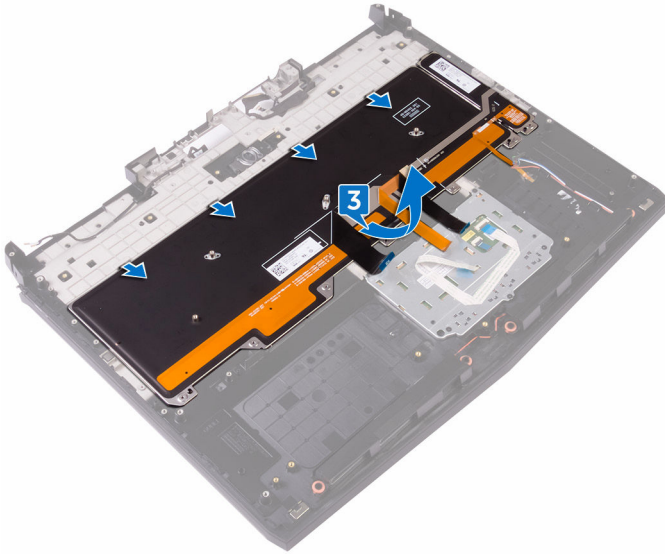

Επανατοποθέτηση του πληκτρολογίου

 **ΠΡΟΕΙΔΟΠΟΙΗΣΗ:** Διαβάστε τις οδηγίες που παραλάβατε μαζί με τον υπολογιστή σας και αφορούν θέματα ασφάλειας προτού εκτελέσετε οποιαδήποτε εργασία στο εσωτερικό του και ακολουθήστε τα βήματα που παρατίθενται στην ενότητα [Πριν από την εκτέλεση εργασιών στο εσωτερικό του υπολογιστή σας](#). Μετά την εκτέλεση εργασιών στο εσωτερικό του υπολογιστή σας, ακολουθήστε τις οδηγίες που παρατίθενται στην ενότητα [Μετά την εκτέλεση εργασιών στο εσωτερικό του υπολογιστή σας](#). Για περισσότερες άριστες πρακτικές σε θέματα ασφάλειας ανατρέξτε στην αρχική σελίδα του ιστοτόπου για τη συμμόρφωση προς τις κανονιστικές διατάξεις στη διεύθυνση www.dell.com/regulatory_compliance.

Διαδικασία

 **ΠΡΟΣΟΧΗ:** Διασφαλίστε ότι δεν υπάρχουν καλώδια κάτω από το πληκτρολόγιο.

- 1 Περάστε συρτά το πληκτρολόγιο κάτω από τις γλωττίδες στη διάταξη του στηρίγματος παλάμης.
- 2 Ευθυγραμμίστε τις οπές για τις βίδες στο υποστήριγμα του πληκτρολογίου με τις αντίστοιχες οπές στη διάταξη του στηρίγματος παλάμης.
- 3 Επανατοποθετήστε τις βίδες (M2x3) που συγκρατούν το υποστήριγμα του πληκτρολογίου στη διάταξη του στηρίγματος παλάμης.

Μετάπειτα απαιτούμενες ενέργειες

- 1 Επανατοποθετήστε την [μπαταρία](#).
- 2 Ακολουθήστε τη διαδικασία από το βήμα 2 έως το βήμα 15 που περιγράφονται στην ενότητα «[Επανατοποθέτηση της πλακέτας συστήματος](#)».
- 3 Επανατοποθετήστε τη [βάση του υπολογιστή](#).
- 4 Επανατοποθετήστε το [κάλυμμα της πλακέτας I/O της πίσω πλευράς](#).
- 5 Επανατοποθετήστε τις [μονάδες μνήμης](#).

- 6 Επανατοποθετήστε τη [μονάδα δίσκου στερεάς κατάστασης](#).
- 7 Επανατοποθετήστε την [κάρτα ασύρματης επικοινωνίας](#).
- 8 Ακολουθήστε τη διαδικασία από το βήμα 4 έως το βήμα 7 που περιγράφονται στην ενότητα «[Επανατοποθέτηση του σκληρού δίσκου](#)».
- 9 Επανατοποθετήστε το [κάλυμμα της βάσης](#).

Αφαίρεση του στηρίγματος παλάμης



ΠΡΟΕΙΔΟΠΟΙΗΣΗ: Διαβάστε τις οδηγίες που παραλάβατε μαζί με τον υπολογιστή σας και αφορούν θέματα ασφάλειας προτού εκτελέσετε οποιαδήποτε εργασία στο εσωτερικό του και ακολουθήστε τα βήματα που παρατίθενται στην ενότητα [Πριν από την εκτέλεση εργασιών στο εσωτερικό του υπολογιστή σας](#). Μετά την εκτέλεση εργασιών στο εσωτερικό του υπολογιστή σας, ακολουθήστε τις οδηγίες που παρατίθενται στην ενότητα [Μετά την εκτέλεση εργασιών στο εσωτερικό του υπολογιστή σας](#). Για περισσότερες άριστες πρακτικές σε θέματα ασφάλειας ανατρέξτε στην αρχική σελίδα του ιστοτόπου για τη συμμόρφωση προς τις κανονιστικές διατάξεις στη διεύθυνση www.dell.com/regulatory_compliance.

Προαπαιτούμενες ενέργειες

- 1 Αφαιρέστε το [κάλυμμα της βάσης](#).
- 2 Ακολουθήστε τη διαδικασία από το βήμα 1 έως το βήμα 4 που περιγράφονται στην ενότητα «[Αφαίρεση του σκληρού δίσκου](#)».
- 3 Αφαιρέστε την [κάρτα ασύρματης επικοινωνίας](#).
- 4 Αφαιρέστε τη [μονάδα δίσκου στερεάς κατάστασης](#).
- 5 Αφαιρέστε το [κάλυμμα της πλακέτας I/O της πίσω πλευράς](#).
- 6 Αφαιρέστε τη [βάση του υπολογιστή](#).
- 7 Αφαιρέστε την [μπαταρία σε σχήμα νομίσματος](#).
- 8 Αφαιρέστε τα [ηχεία](#).
- 9 Αφαιρέστε την [πλακέτα I/O](#).
- 10 Αφαιρέστε το [υπογούφερ](#).
- 11 Αφαιρέστε τις [μονάδες μνήμης](#).
- 12 Ακολουθήστε τη διαδικασία από το βήμα 1 έως το βήμα 21 που περιγράφονται στην ενότητα «[Αφαίρεση της πλακέτας συστήματος](#)».
- 13 Αφαιρέστε την [πλακέτα του κουμπιού λειτουργίας](#).
- 14 Αφαιρέστε τη [θύρα του προσαρμογέα ισχύος](#).
- 15 Αφαιρέστε την [μπαταρία](#).

- 16 Αφαιρέστε την [επιφάνεια αφής](#).
- 17 Αφαιρέστε το [πληκτρολόγιο](#).
- 18 Αφαιρέστε τη [διάταξη της οθόνης](#).

Διαδικασία

Αφού εκτελέσετε όλες τις προαπαιτούμενες ενέργειες, μένει το στήριγμα παλάμης.

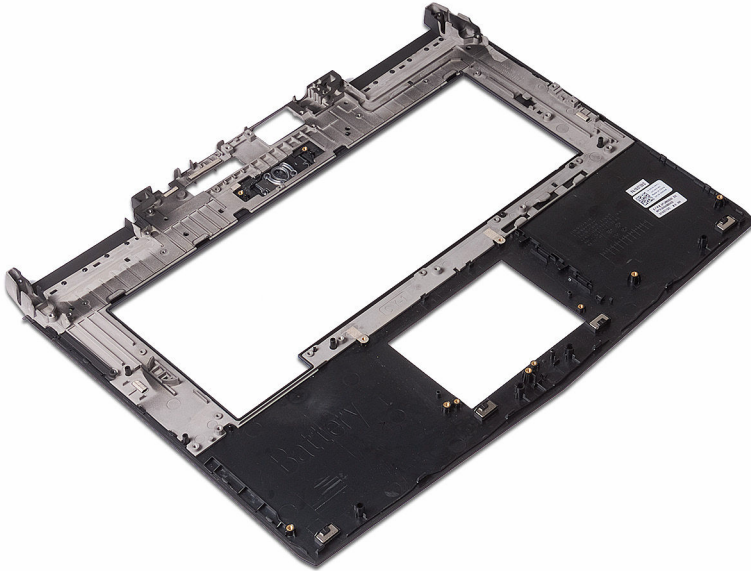

Επανατοποθέτηση του στήριγματος παλάμης



ΠΡΟΕΙΔΟΠΟΙΗΣΗ: Διαβάστε τις οδηγίες που παραλάβατε μαζί με τον υπολογιστή σας και αφορούν θέματα ασφάλειας προτού εκτελέσετε οποιαδήποτε εργασία στο εσωτερικό του και ακολουθήστε τα βήματα που παρατίθενται στην ενότητα [Πριν από την εκτέλεση εργασιών στο εσωτερικό του υπολογιστή σας](#). Μετά την εκτέλεση εργασιών στο εσωτερικό του υπολογιστή σας, ακολουθήστε τις οδηγίες που παρατίθενται στην ενότητα [Μετά την εκτέλεση εργασιών στο εσωτερικό του υπολογιστή σας](#). Για περισσότερες άριστες πρακτικές σε θέματα ασφάλειας ανατρέξτε στην αρχική σελίδα του ιστοτόπου για τη συμμόρφωση προς τις κανονιστικές διατάξεις στη διεύθυνση www.dell.com/regulatory_compliance.

Διαδικασία

Τοποθετήστε το στήριγμα παλάμης επάνω σε μια επίπεδη επιφάνεια.

Μετέπειτα απαιτούμενες ενέργειες

- 1 Επανατοποθετήστε τη [διάταξη της οθόνης](#).
- 2 Επανατοποθετήστε το [πληκτρολόγιο](#).
- 3 Επανατοποθετήστε την [επιφάνεια αφής](#).
- 4 Επανατοποθετήστε την [μπαταρία](#).
- 5 Επανατοποθετήστε τη [θύρα του προσαρμογέα ισχύος](#).
- 6 Επανατοποθετήστε την [πλακέτα του κουμπιού λειτουργίας](#).
- 7 Ακολουθήστε τη διαδικασία από το βήμα 2 έως το βήμα 15 που περιγράφονται στην ενότητα «[Επανατοποθέτηση της πλακέτας συστήματος](#)».
- 8 Επανατοποθετήστε τις [μονάδες μνήμης](#).
- 9 Επανατοποθετήστε το [υπογούφερ](#).
- 10 Επανατοποθετήστε την [πλακέτα I/O](#).
- 11 Επανατοποθετήστε τα [ηχεία](#).

- 12 Επανατοποθετήστε την [μπαταρία σε σχήμα νομίσματος](#).
- 13 Επανατοποθετήστε τη [βάση του υπολογιστή](#).
- 14 Επανατοποθετήστε το [κάλυμμα της πλακέτας I/O της πίσω πλευράς](#).
- 15 Επανατοποθετήστε τη [μονάδα δίσκου στερεάς κατάστασης](#).
- 16 Επανατοποθετήστε την [κάρτα ασύρματης επικοινωνίας](#).
- 17 Ακολουθήστε τη διαδικασία από το βήμα 4 έως το βήμα 7 που περιγράφονται στην ενότητα «[Επανατοποθέτηση του σκληρού δίσκου](#)».
- 18 Επανατοποθετήστε το [κάλυμμα της βάσης](#).

Αφαίρεση της στεφάνης συγκράτησης της οθόνης



ΠΡΟΕΙΔΟΠΟΙΗΣΗ: Διαβάστε τις οδηγίες που παραλάβατε μαζί με τον υπολογιστή σας και αφορούν θέματα ασφάλειας προτού εκτελέσετε οποιαδήποτε εργασία στο εσωτερικό του και ακολουθήστε τα βήματα που παρατίθενται στην ενότητα [Πριν από την εκτέλεση εργασιών στο εσωτερικό του υπολογιστή σας](#). Μετά την εκτέλεση εργασιών στο εσωτερικό του υπολογιστή σας, ακολουθήστε τις οδηγίες που παρατίθενται στην ενότητα [Μετά την εκτέλεση εργασιών στο εσωτερικό του υπολογιστή σας](#). Για περισσότερες άριστες πρακτικές σε θέματα ασφάλειας ανατρέξτε στην αρχική σελίδα του ιστοτόπου για τη συμμόρφωση προς τις κανονιστικές διατάξεις στη διεύθυνση www.dell.com/regulatory_compliance.

Προαπαιτούμενες ενέργειες

- 1 Αφαιρέστε το [κάλυμμα της βάσης](#).
- 2 Ακολουθήστε τη διαδικασία από το βήμα 1 έως το βήμα 4 που περιγράφονται στην ενότητα «[Αφαίρεση του σκληρού δίσκου](#)».
- 3 Αφαιρέστε την [κάρτα ασύρματης επικοινωνίας](#).
- 4 Αφαιρέστε τη [μονάδα δίσκου στερεάς κατάστασης](#).
- 5 Αφαιρέστε τις [μονάδες μνήμης](#).
- 6 Αφαιρέστε το [κάλυμμα της πλακέτας I/O της πίσω πλευράς](#).
- 7 Αφαιρέστε τη [βάση του υπολογιστή](#).
- 8 Ακολουθήστε τη διαδικασία από το βήμα 1 έως το βήμα 21 που περιγράφονται στην ενότητα «[Αφαίρεση της πλακέτας συστήματος](#)».
- 9 Αφαιρέστε τη [διάταξη της οθόνης](#).
- 10 Αφαιρέστε τους [μντεσέδες της οθόνης](#).

Διαδικασία

- 1 Με τα ακροδάχτυλά σας ξεσφηνώστε προσεκτικά τα εσωτερικά άκρα της στεφάνης συγκράτησης της οθόνης.

- 2 Σηκώστε προσεκτικά τη στεφάνη συγκράτησης της οθόνης και γυρίστε την ανάποδα.

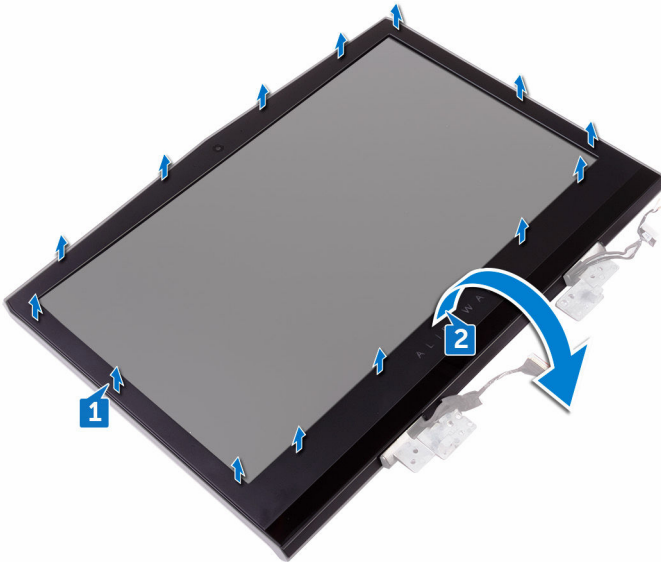

- 3 Αποσυνδέστε το καλώδιο της πλακέτας του ανιχνευτή κίνησης ματιών Tobii από τη μονάδα του ανιχνευτή κίνησης ματιών Tobii.

- 4 Σηκώστε τη στεφάνη συγκράτησης της οθόνης για να την αποσπάσετε από τη διάταξη της οθόνης.

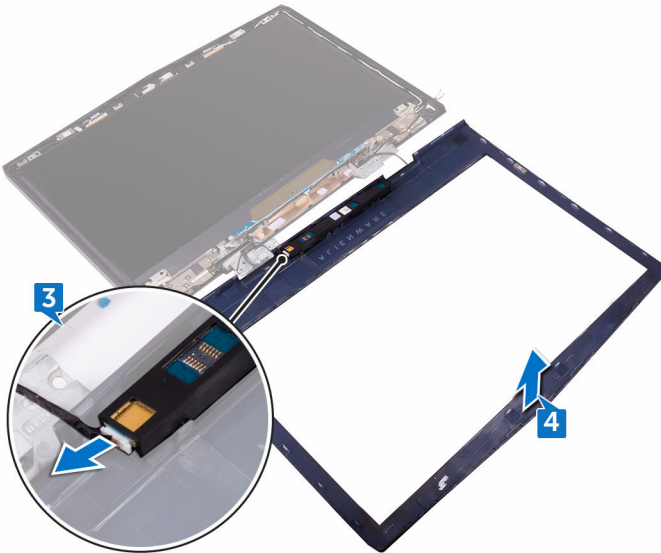

- 5 Αφαιρέστε τη [μονάδα του ανιχνευτή κίνησης ματιών Tobii](#).

Επανατοποθέτηση της στεφάνης συγκράτησης της οθόνης

 **ΠΡΟΕΙΔΟΠΟΙΗΣΗ:** Διαβάστε τις οδηγίες που παραλάβατε μαζί με τον υπολογιστή σας και αφορούν θέματα ασφάλειας προτού εκτελέσετε οποιαδήποτε εργασία στο εσωτερικό του και ακολουθήστε τα βήματα που παρατίθενται στην ενότητα [Πριν από την εκτέλεση εργασιών στο εσωτερικό του υπολογιστή σας](#). Μετά την εκτέλεση εργασιών στο εσωτερικό του υπολογιστή σας, ακολουθήστε τις οδηγίες που παρατίθενται στην ενότητα [Μετά την εκτέλεση εργασιών στο εσωτερικό του υπολογιστή σας](#). Για περισσότερες άριστες πρακτικές σε θέματα ασφάλειας ανατρέξτε στην αρχική σελίδα του ιστοτόπου για τη συμμόρφωση προς τις κανονιστικές διατάξεις στη διεύθυνση www.dell.com/regulatory_compliance.

Διαδικασία

- 1 Επανατοποθετήστε τη [μονάδα του ανιχνευτή κίνησης ματιών Tobii](#).
- 2 Συνδέστε το καλώδιο της πλακέτας του ανιχνευτή κίνησης ματιών Tobii μονάδα του ανιχνευτή κίνησης ματιών Tobii.
- 3 Γυρίστε προσεκτικά ανάποδα τη στεφάνη συγκράτησης της οθόνης.
- 4 Ευθυγραμμίστε τη στεφάνη συγκράτησης της οθόνης με τη διάταξη του καλύμματος της πίσω πλευράς της οθόνης και της κεραίας και κουμπώστε απαλά τη στεφάνη στη σωστή της θέση.

Μετέπειτα απαιτούμενες ενέργειες

- 1 Επανατοποθετήστε τους [μεντεσεδες της οθόνης](#).
- 2 Επανατοποθετήστε τη [διάταξη της οθόνης](#).
- 3 Ακολουθήστε τη διαδικασία από το βήμα 2 έως το βήμα 15 που περιγράφονται στην ενότητα «[Επανατοποθέτηση της πλακέτας συστήματος](#)».
- 4 Επανατοποθετήστε τη [βάση του υπολογιστή](#).
- 5 Επανατοποθετήστε το [κάλυμμα της πλακέτας I/O της πίσω πλευράς](#).
- 6 Επανατοποθετήστε τις [μονάδες μνήμης](#).

- 7 Επανατοποθετήστε τη [μονάδα δίσκου στερεάς κατάστασης](#).
- 8 Επανατοποθετήστε την [κάρτα ασύρματης επικοινωνίας](#).
- 9 Ακολουθήστε τη διαδικασία από το βήμα 4 έως το βήμα 7 που περιγράφονται στην ενότητα «[Επανατοποθέτηση του σκληρού δίσκου](#)».
- 10 Επανατοποθετήστε το [κάλυμμα της βάσης](#).

Αφαίρεση της μονάδας του ανιχνευτή κίνησης ματιών Tobii



ΠΡΟΕΙΔΟΠΟΙΗΣΗ: Διαβάστε τις οδηγίες που παραλάβατε μαζί με τον υπολογιστή σας και αφορούν θέματα ασφάλειας προτού εκτελέσετε οποιαδήποτε εργασία στο εσωτερικό του και ακολουθήστε τα βήματα που παρατίθενται στην ενότητα [Πριν από την εκτέλεση εργασιών στο εσωτερικό του υπολογιστή σας](#). Μετά την εκτέλεση εργασιών στο εσωτερικό του υπολογιστή σας, ακολουθήστε τις οδηγίες που παρατίθενται στην ενότητα [Μετά την εκτέλεση εργασιών στο εσωτερικό του υπολογιστή σας](#). Για περισσότερες άριστες πρακτικές σε θέματα ασφάλειας ανατρέξτε στην αρχική σελίδα του ιστοτόπου για τη συμμόρφωση προς τις κανονιστικές διατάξεις στη διεύθυνση www.dell.com/regulatory_compliance.

Προαπαιτούμενες ενέργειες

- 1 Αφαιρέστε το [κάλυμμα της βάσης](#).
- 2 Ακολουθήστε τη διαδικασία από το βήμα 1 έως το βήμα 4 που περιγράφονται στην ενότητα «[Αφαίρεση του σκληρού δίσκου](#)».
- 3 Αφαιρέστε την [κάρτα ασύρματης επικοινωνίας](#).
- 4 Αφαιρέστε τη [μονάδα δίσκου στερεάς κατάστασης](#).
- 5 Αφαιρέστε τις [μονάδες μνήμης](#).
- 6 Αφαιρέστε το [κάλυμμα της πλακέτας I/O της πίσω πλευράς](#).
- 7 Αφαιρέστε τη [βάση του υπολογιστή](#).
- 8 Ακολουθήστε τη διαδικασία από το βήμα 1 έως το βήμα 21 που περιγράφονται στην ενότητα «[Αφαίρεση της πλακέτας συστήματος](#)».
- 9 Αφαιρέστε τη [διάταξη της οθόνης](#).
- 10 Ακολουθήστε τη διαδικασία από το βήμα 1 έως το βήμα 3 που περιγράφονται στην ενότητα «[Αφαίρεση της στεφάνης συγκράτησης της οθόνης](#)».

Διαδικασία

Με μια πλαστική σφήνα ξεσφηνώστε τη μονάδα του ανιχνευτή κίνησης ματιών Tobii από τη στεφάνη συγκράτησης της οθόνης.

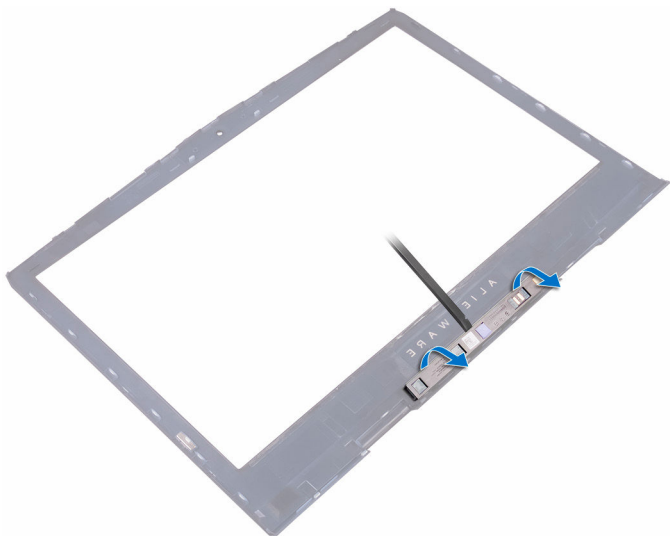

Επανατοποθέτηση της μονάδας του ανιχνευτή κίνησης ματιών Tobii



ΠΡΟΕΙΔΟΠΟΙΗΣΗ: Διαβάστε τις οδηγίες που παραλάβατε μαζί με τον υπολογιστή σας και αφορούν θέματα ασφάλειας προτού εκτελέσετε οποιαδήποτε εργασία στο εσωτερικό του και ακολουθήστε τα βήματα που παρατίθενται στην ενότητα [Πριν από την εκτέλεση εργασιών στο εσωτερικό του υπολογιστή σας](#). Μετά την εκτέλεση εργασιών στο εσωτερικό του υπολογιστή σας, ακολουθήστε τις οδηγίες που παρατίθενται στην ενότητα [Μετά την εκτέλεση εργασιών στο εσωτερικό του υπολογιστή σας](#). Για περισσότερες άριστες πρακτικές σε θέματα ασφάλειας ανατρέξτε στην αρχική σελίδα του ιστοτόπου για τη συμμόρφωση προς τις κανονιστικές διατάξεις στη διεύθυνση www.dell.com/regulatory_compliance.

Διαδικασία



ΣΗΜΕΙΩΣΗ: Αφού επανατοποθετήσετε τη μονάδα του ανιχνευτή κίνησης ματιών Tobii, εκκινήστε την εφαρμογή EyeX μέσω σύνδεσης στο Ίντερνετ για αυτόματη ενημέρωση του υλικολογισμικού.

Χρησιμοποιώντας τα σημεία ευθυγράμμισης τοποθετήστε τη μονάδα του ανιχνευτή κίνησης ματιών Tobii επάνω στη στεφάνη συγκράτησης της οθόνης και κουμπώστε την στη σωστή της θέση.

Μετάπειτα απαιτούμενες ενέργειες

- 1 Ακολουθήστε τη διαδικασία από το βήμα 2 έως το βήμα 4 που περιγράφονται στην ενότητα «[Επανατοποθέτηση της στεφάνης συγκράτησης της οθόνης](#)».
- 2 Επανατοποθετήστε τη [διάταξη της οθόνης](#).
- 3 Ακολουθήστε τη διαδικασία από το βήμα 2 έως το βήμα 15 που περιγράφονται στην ενότητα «[Επανατοποθέτηση της πλακέτας συστήματος](#)».
- 4 Επανατοποθετήστε τη [βάση του υπολογιστή](#).

- 5 Επανατοποθετήστε το [κάλυμμα της πλακέτας I/O της πίσω πλευράς](#).
- 6 Επανατοποθετήστε τις [μονάδες μνήμης](#).
- 7 Επανατοποθετήστε τη [μονάδα δίσκου στερεάς κατάστασης](#).
- 8 Επανατοποθετήστε την [κάρτα ασύρματης επικοινωνίας](#).
- 9 Ακολουθήστε τη διαδικασία από το βήμα 4 έως το βήμα 7 που περιγράφονται στην ενότητα «[Επανατοποθέτηση του σκληρού δίσκου](#)».
- 10 Επανατοποθετήστε το [κάλυμμα της βάσης](#).

Αφαίρεση της πλακέτας με το λογότυπο



ΠΡΟΕΙΔΟΠΟΙΗΣΗ: Διαβάστε τις οδηγίες που παραλάβατε μαζί με τον υπολογιστή σας και αφορούν θέματα ασφάλειας προτού εκτελέσετε οποιαδήποτε εργασία στο εσωτερικό του και ακολουθήστε τα βήματα που παρατίθενται στην ενότητα [Πριν από την εκτέλεση εργασιών στο εσωτερικό του υπολογιστή σας](#). Μετά την εκτέλεση εργασιών στο εσωτερικό του υπολογιστή σας, ακολουθήστε τις οδηγίες που παρατίθενται στην ενότητα [Μετά την εκτέλεση εργασιών στο εσωτερικό του υπολογιστή σας](#). Για περισσότερες άριστες πρακτικές σε θέματα ασφάλειας ανατρέξτε στην αρχική σελίδα του ιστοτόπου για τη συμμόρφωση προς τις κανονιστικές διατάξεις στη διεύθυνση www.dell.com/regulatory_compliance.

Προαπαιτούμενες ενέργειες

- 1 Αφαιρέστε το [κάλυμμα της βάσης](#).
- 2 Ακολουθήστε τη διαδικασία από το βήμα 1 έως το βήμα 4 που περιγράφονται στην ενότητα «[Αφαίρεση του σκληρού δίσκου](#)».
- 3 Αφαιρέστε την [κάρτα ασύρματης επικοινωνίας](#).
- 4 Αφαιρέστε τη [μονάδα δίσκου στερεάς κατάστασης](#).
- 5 Αφαιρέστε το [κάλυμμα της πλακέτας I/O της πίσω πλευράς](#).
- 6 Αφαιρέστε τη [βάση του υπολογιστή](#).
- 7 Αφαιρέστε τις [μονάδες μνήμης](#).
- 8 Ακολουθήστε τη διαδικασία από το βήμα 1 έως το βήμα 21 που περιγράφονται στην ενότητα «[Αφαίρεση της πλακέτας συστήματος](#)».
- 9 Αφαιρέστε τη [διάταξη της οθόνης](#).
- 10 Αφαιρέστε τη [στεφάνη συγκράτησης της οθόνης](#).

Διαδικασία

- 1 Αφαιρέστε τις δύο βίδες (M2x3) που συγκρατούν την πλακέτα με το λογότυπο στη διάταξη του καλύμματος της πίσω πλευράς της οθόνης και της κεραίας.

- 2 Γυρίστε ανάποδα την πλακέτα με το λογότυπο.

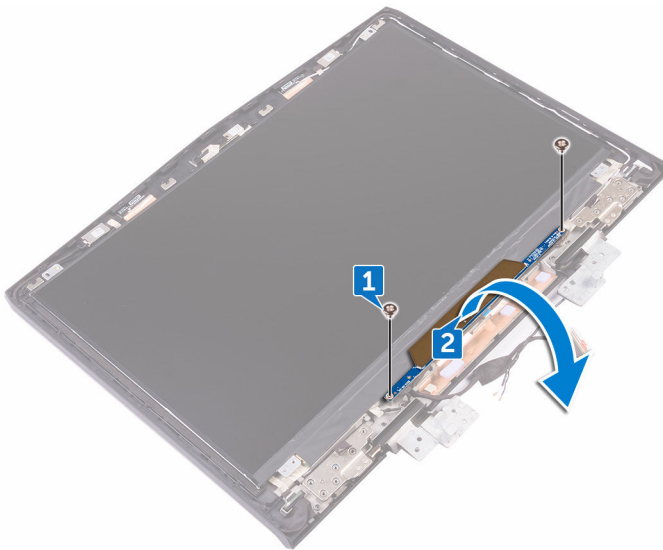

- 3 Αποσυνδέστε το καλώδιο των λυχνιών Top από την πλακέτα με το λογότυπο.
- 4 Τραβήξτε το μάνταλο που συγκρατεί το καλώδιο Alienhead στην πλακέτα με το λογότυπο.
- 5 Αποσυνδέστε το καλώδιο Alienhead από την πλακέτα με το λογότυπο.
- 6 Αποσυνδέστε από την πλακέτα με το λογότυπο το καλώδιό της.
- 7 Αποσυνδέστε το καλώδιο των λυχνιών Top από την πλακέτα με το λογότυπο.

- 8 Σηκώστε την πλακέτα με το λογότυπο για να την αποσπάσετε από τη διάταξη του καλύμματος της πίσω πλευράς της οθόνης και της κεραίας.

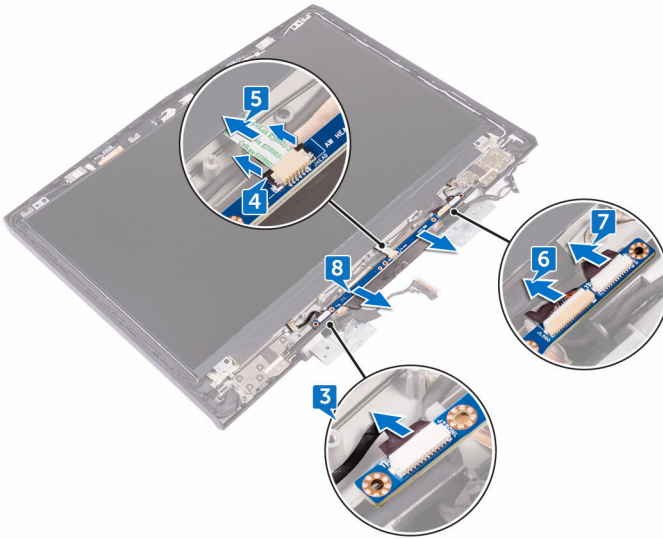

Επανατοποθέτηση της πλακέτας με το λογότυπο

 **ΠΡΟΕΙΔΟΠΟΙΗΣΗ:** Διαβάστε τις οδηγίες που παραλάβατε μαζί με τον υπολογιστή σας και αφορούν θέματα ασφάλειας προτού εκτελέσετε οποιαδήποτε εργασία στο εσωτερικό του και ακολουθήστε τα βήματα που παρατίθενται στην ενότητα [Πριν από την εκτέλεση εργασιών στο εσωτερικό του υπολογιστή σας](#). Μετά την εκτέλεση εργασιών στο εσωτερικό του υπολογιστή σας, ακολουθήστε τις οδηγίες που παρατίθενται στην ενότητα [Μετά την εκτέλεση εργασιών στο εσωτερικό του υπολογιστή σας](#). Για περισσότερες άριστες πρακτικές σε θέματα ασφάλειας ανατρέξτε στην αρχική σελίδα του ιστοτόπου για τη συμμόρφωση προς τις κανονιστικές διατάξεις στη διεύθυνση www.dell.com/regulatory_compliance.

Διαδικασία

- 1 Συνδέστε τα καλώδια των λυχνιών Tron, το καλώδιο της πλακέτας με το λογότυπο και το καλώδιο Alienhead στην πλακέτα με το λογότυπο.
- 2 Σπρώξτε το μάνταλο που συγκρατεί το καλώδιο Alienhead στην πλακέτα με το λογότυπο.
- 3 Γυρίστε ανάποδα την πλακέτα με το λογότυπο.
- 4 Χρησιμοποιώντας το σημείο ευθυγράμμισης τοποθετήστε την πλακέτα με το λογότυπο επάνω στη διάταξη του καλύμματος της πίσω πλευράς της οθόνης και της κεραίας.
- 5 Ευθυγραμμίστε τις οπές για τις βίδες στην πλακέτα με το λογότυπο με τις αντίστοιχες οπές στη διάταξη του καλύμματος της πίσω πλευράς της οθόνης και της κεραίας.
- 6 Επανατοποθετήστε τις δύο βίδες (M2x3) που συγκρατούν την πλακέτα με το λογότυπο στη διάταξη του καλύμματος της πίσω πλευράς της οθόνης και της κεραίας.

Μετέπειτα απαιτούμενες ενέργειες

- 1 Επανατοποθετήστε τη [στεφάνη συγκράτησης της οθόνης](#).

- 2 Επανατοποθετήστε τη [διάταξη της οθόνης](#).
- 3 Ακολουθήστε τη διαδικασία από το βήμα 2 έως το βήμα 15 που περιγράφονται στην ενότητα «[Επανατοποθέτηση της πλακέτας συστήματος](#)».
- 4 Επανατοποθετήστε τις [μονάδες μνήμης](#).
- 5 Επανατοποθετήστε τη [βάση του υπολογιστή](#).
- 6 Επανατοποθετήστε το [κάλυμμα της πλακέτας I/O της πίσω πλευράς](#).
- 7 Επανατοποθετήστε τη [μονάδα δίσκου στερεάς κατάστασης](#).
- 8 Επανατοποθετήστε την [κάρτα ασύρματης επικοινωνίας](#).
- 9 Ακολουθήστε τη διαδικασία από το βήμα 4 έως το βήμα 7 που περιγράφονται στην ενότητα «[Επανατοποθέτηση του σκληρού δίσκου](#)».
- 10 Επανατοποθετήστε το [κάλυμμα της βάσης](#).

Αφαίρεση του πλαισίου της οθόνης



ΠΡΟΕΙΔΟΠΟΙΗΣΗ: Διαβάστε τις οδηγίες που παραλάβατε μαζί με τον υπολογιστή σας και αφορούν θέματα ασφάλειας προτού εκτελέσετε οποιαδήποτε εργασία στο εσωτερικό του και ακολουθήστε τα βήματα που παρατίθενται στην ενότητα [Πριν από την εκτέλεση εργασιών στο εσωτερικό του υπολογιστή σας](#). Μετά την εκτέλεση εργασιών στο εσωτερικό του υπολογιστή σας, ακολουθήστε τις οδηγίες που παρατίθενται στην ενότητα [Μετά την εκτέλεση εργασιών στο εσωτερικό του υπολογιστή σας](#). Για περισσότερες άριστες πρακτικές σε θέματα ασφάλειας ανατρέξτε στην αρχική σελίδα του ιστοτόπου για τη συμμόρφωση προς τις κανονιστικές διατάξεις στη διεύθυνση www.dell.com/regulatory_compliance.

Προαπαιτούμενες ενέργειες

- 1 Αφαιρέστε το [κάλυμμα της βάσης](#).
- 2 Ακολουθήστε τη διαδικασία από το βήμα 1 έως το βήμα 4 που περιγράφονται στην ενότητα «[Αφαίρεση του σκληρού δίσκου](#)».
- 3 Αφαιρέστε την [κάρτα ασύρματης επικοινωνίας](#).
- 4 Αφαιρέστε τη [μονάδα δίσκου στερεάς κατάστασης](#).
- 5 Αφαιρέστε τις [μονάδες μνήμης](#).
- 6 Αφαιρέστε το [κάλυμμα της πλακέτας I/O της πίσω πλευράς](#).
- 7 Αφαιρέστε τη [βάση του υπολογιστή](#).
- 8 Ακολουθήστε τη διαδικασία από το βήμα 1 έως το βήμα 21 που περιγράφονται στην ενότητα «[Αφαίρεση της πλακέτας συστήματος](#)».
- 9 Αφαιρέστε τη [διάταξη της οθόνης](#).
- 10 Αφαιρέστε τη [στεφάνη συγκράτησης της οθόνης](#).
- 11 Αφαιρέστε την [πλακέτα με το λογότυπο](#).

Διαδικασία

- 1 Αφαιρέστε τις τέσσερις βίδες (M2x3) που συγκρατούν το πλαίσιο της οθόνης στη διάταξη του καλύμματος της πίσω πλευράς της οθόνης και της κεραίας.
- 2 Σηκώστε απαλά το πλαίσιο της οθόνης και γυρίστε το ανάποδα.

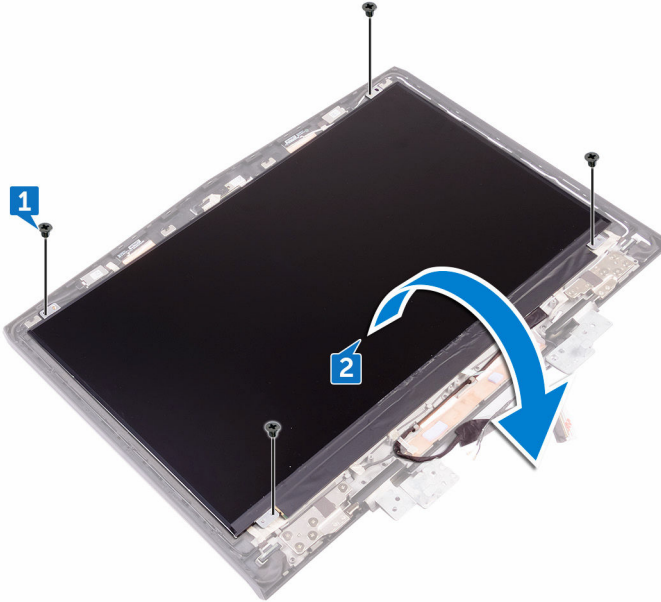

- 3 Ξεκολλήστε την ταινία που συγκρατεί το καλώδιο της οθόνης στο πλαίσió της.
- 4 Ανοίξτε το μάνταλο και αποσυνδέστε το καλώδιο της οθόνης από το πλαίσió της.

- 5 Σηκώστε το πλαίσιο της οθόνης για να το αποσπάσετε από τη διάταξη του καλύμματος της πίσω πλευράς της οθόνης και της κεραίας.

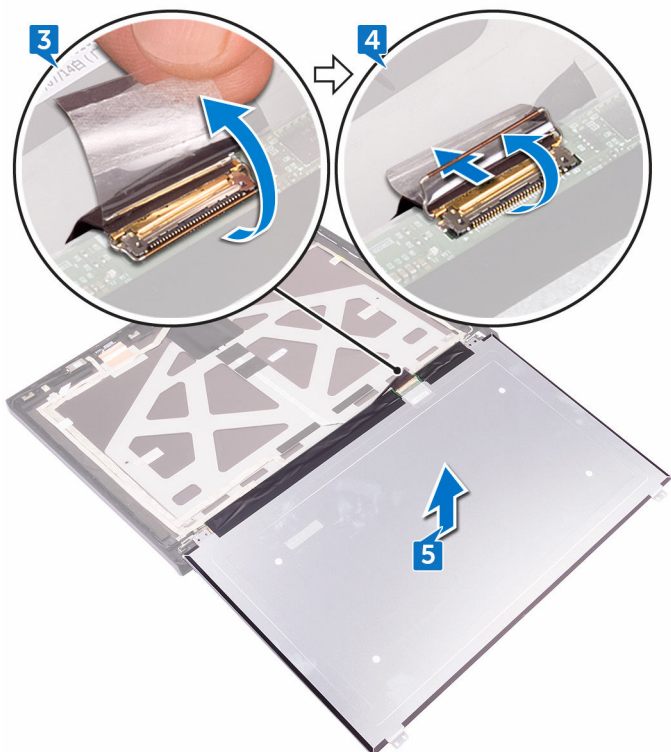

Επανατοποθέτηση του πλαισίου της οθόνης



ΠΡΟΕΙΔΟΠΟΙΗΣΗ: Διαβάστε τις οδηγίες που παραλάβατε μαζί με τον υπολογιστή σας και αφορούν θέματα ασφάλειας προτού εκτελέσετε οποιαδήποτε εργασία στο εσωτερικό του και ακολουθήστε τα βήματα που παρατίθενται στην ενότητα [Πριν από την εκτέλεση εργασιών στο εσωτερικό του υπολογιστή σας](#). Μετά την εκτέλεση εργασιών στο εσωτερικό του υπολογιστή σας, ακολουθήστε τις οδηγίες που παρατίθενται στην ενότητα [Μετά την εκτέλεση εργασιών στο εσωτερικό του υπολογιστή σας](#). Για περισσότερες άριστες πρακτικές σε θέματα ασφάλειας ανατρέξτε στην αρχική σελίδα του ιστοτόπου για τη συμμόρφωση προς τις κανονιστικές διατάξεις στη διεύθυνση www.dell.com/regulatory_compliance.

Διαδικασία

- 1 Περάστε συρτά το καλώδιο της οθόνης μέσα στον σύνδεσμό του στο πλαίσιο της οθόνης και κλείστε το μάνταλο για να στερεώσετε το καλώδιο.
- 2 Κολλήστε την ταινία που συγκρατεί το καλώδιο της οθόνης στο πλαίσιο της.
- 3 Γυρίστε ανάποδα το πλαίσιο της οθόνης και τοποθετήστε το απαλά επάνω στη διάταξη του καλύμματος της πίσω πλευράς της οθόνης και της κεραίας.
- 4 Ευθυγραμμίστε τις οπές για τις βίδες στο πλαίσιο της οθόνης με τις αντίστοιχες οπές στη διάταξη του καλύμματος της πίσω πλευράς της οθόνης και της κεραίας.
- 5 Επανατοποθετήστε τις τέσσερις βίδες (M2x3) που συγκρατούν το πλαίσιο της οθόνης στη διάταξη του καλύμματος της πίσω πλευράς της οθόνης και της κεραίας.

Μετέπειτα απαιτούμενες ενέργειες

- 1 Επανατοποθετήστε την [πλακέτα με το λογότυπο](#).
- 2 Επανατοποθετήστε τη [στεφάνη συγκράτησης της οθόνης](#).
- 3 Επανατοποθετήστε τη [διάταξη της οθόνης](#).

- 4 Ακολουθήστε τη διαδικασία από το βήμα 2 έως το βήμα 15 που περιγράφονται στην ενότητα «[Επανατοποθέτηση της πλακέτας συστήματος](#)».
- 5 Επανατοποθετήστε τη [βάση του υπολογιστή](#).
- 6 Επανατοποθετήστε το [κάλυμμα της πλακέτας I/O της πίσω πλευράς](#).
- 7 Επανατοποθετήστε τις [μονάδες μνήμης](#).
- 8 Επανατοποθετήστε τη [μονάδα δίσκου στερεάς κατάστασης](#).
- 9 Επανατοποθετήστε την [κάρτα ασύρματης επικοινωνίας](#).
- 10 Ακολουθήστε τη διαδικασία από το βήμα 4 έως το βήμα 7 που περιγράφονται στην ενότητα «[Επανατοποθέτηση του σκληρού δίσκου](#)».
- 11 Επανατοποθετήστε το [κάλυμμα της βάσης](#).

Αφαίρεση της κάμερας



ΠΡΟΕΙΔΟΠΟΙΗΣΗ: Διαβάστε τις οδηγίες που παραλάβατε μαζί με τον υπολογιστή σας και αφορούν θέματα ασφάλειας προτού εκτελέσετε οποιαδήποτε εργασία στο εσωτερικό του και ακολουθήστε τα βήματα που παρατίθενται στην ενότητα [Πριν από την εκτέλεση εργασιών στο εσωτερικό του υπολογιστή σας](#). Μετά την εκτέλεση εργασιών στο εσωτερικό του υπολογιστή σας, ακολουθήστε τις οδηγίες που παρατίθενται στην ενότητα [Μετά την εκτέλεση εργασιών στο εσωτερικό του υπολογιστή σας](#). Για περισσότερες άριστες πρακτικές σε θέματα ασφάλειας ανατρέξτε στην αρχική σελίδα του ιστοτόπου για τη συμμόρφωση προς τις κανονιστικές διατάξεις στη διεύθυνση www.dell.com/regulatory_compliance.

Προαπαιτούμενες ενέργειες

- 1 Αφαιρέστε το [κάλυμμα της βάσης](#).
- 2 Ακολουθήστε τη διαδικασία από το βήμα 1 έως το βήμα 4 που περιγράφονται στην ενότητα «[Αφαίρεση του σκληρού δίσκου](#)».
- 3 Αφαιρέστε την [κάρτα ασύρματης επικοινωνίας](#).
- 4 Αφαιρέστε τη [μονάδα δίσκου στερεάς κατάστασης](#).
- 5 Αφαιρέστε το [κάλυμμα της πλακέτας I/O της πίσω πλευράς](#).
- 6 Αφαιρέστε τη [βάση του υπολογιστή](#).
- 7 Αφαιρέστε τις [μονάδες μνήμης](#).
- 8 Ακολουθήστε τη διαδικασία από το βήμα 1 έως το βήμα 21 που περιγράφονται στην ενότητα «[Αφαίρεση της πλακέτας συστήματος](#)».
- 9 Αφαιρέστε τη [διάταξη της οθόνης](#).
- 10 Αφαιρέστε τη [στεφάνη συγκράτησης της οθόνης](#).

Διαδικασία

- 1 Με μια πλαστική σφήνα ξεσφηνώστε απαλά τη μονάδα της κάμερας από τη διάταξη του καλύμματος της πίσω πλευράς της οθόνης και της κεραίας
- 2 Αποσυνδέστε το καλώδιο της κάμερας από τη μονάδα της.

- 3** Σηκώστε τη μονάδα της κάμερας από τη διάταξη του καλύμματος της πίσω πλευράς της οθόνης και της κεραίας.

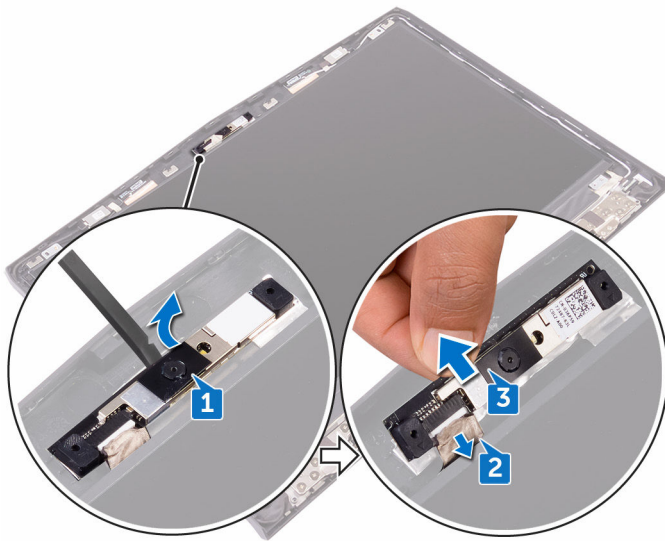

Επανατοποθέτηση της κάμερας

 **ΠΡΟΕΙΔΟΠΟΙΗΣΗ:** Διαβάστε τις οδηγίες που παραλάβατε μαζί με τον υπολογιστή σας και αφορούν θέματα ασφάλειας προτού εκτελέσετε οποιαδήποτε εργασία στο εσωτερικό του και ακολουθήστε τα βήματα που παρατίθενται στην ενότητα [Πριν από την εκτέλεση εργασιών στο εσωτερικό του υπολογιστή σας](#). Μετά την εκτέλεση εργασιών στο εσωτερικό του υπολογιστή σας, ακολουθήστε τις οδηγίες που παρατίθενται στην ενότητα [Μετά την εκτέλεση εργασιών στο εσωτερικό του υπολογιστή σας](#). Για περισσότερες άριστες πρακτικές σε θέματα ασφάλειας ανατρέξτε στην αρχική σελίδα του ιστοτόπου για τη συμμόρφωση προς τις κανονιστικές διατάξεις στη διεύθυνση www.dell.com/regulatory_compliance.

Διαδικασία

- 1 Συνδέστε στη μονάδα της κάμερας το καλώδιό της.
- 2 Χρησιμοποιώντας τα σημεία ευθυγράμμισης τοποθετήστε τη μονάδα της κάμερας επάνω στη διάταξη του καλύμματος της πίσω πλευράς της οθόνης και της κεραίας.
- 3 Προσαρτήστε τη μονάδα της κάμερας στη διάταξη του καλύμματος της πίσω πλευράς της οθόνης και της κεραίας.

Μετάπειτα απαιτούμενες ενέργειες

- 1 Επανατοποθετήστε τη [στεφάνη συγκράτησης της οθόνης](#).
- 2 Επανατοποθετήστε τη [διάταξη της οθόνης](#).
- 3 Ακολουθήστε τη διαδικασία από το βήμα 2 έως το βήμα 15 που περιγράφονται στην ενότητα «[Επανατοποθέτηση της πλακέτας συστήματος](#)».
- 4 Επανατοποθετήστε τις [μονάδες μνήμης](#).
- 5 Επανατοποθετήστε τη [βάση του υπολογιστή](#).
- 6 Επανατοποθετήστε το [κάλυμμα της πλακέτας I/O της πίσω πλευράς](#).
- 7 Επανατοποθετήστε τη [μονάδα δίσκου στερεάς κατάστασης](#).
- 8 Επανατοποθετήστε την [κάρτα ασύρματης επικοινωνίας](#).

- 9 Ακολουθήστε τη διαδικασία από το βήμα 4 έως το βήμα 7 που περιγράφονται στην ενότητα «[Επανατοποθέτηση του σκληρού δίσκου](#)».
- 10 Επανατοποθετήστε το [κάλυμμα της βάσης](#).

Αφαίρεση των μεντεσέδων της οθόνης



ΠΡΟΕΙΔΟΠΟΙΗΣΗ: Διαβάστε τις οδηγίες που παραλάβατε μαζί με τον υπολογιστή σας και αφορούν θέματα ασφάλειας προτού εκτελέσετε οποιαδήποτε εργασία στο εσωτερικό του και ακολουθήστε τα βήματα που παρατίθενται στην ενότητα [Πριν από την εκτέλεση εργασιών στο εσωτερικό του υπολογιστή σας](#). Μετά την εκτέλεση εργασιών στο εσωτερικό του υπολογιστή σας, ακολουθήστε τις οδηγίες που παρατίθενται στην ενότητα [Μετά την εκτέλεση εργασιών στο εσωτερικό του υπολογιστή σας](#). Για περισσότερες άριστες πρακτικές σε θέματα ασφάλειας ανατρέξτε στην αρχική σελίδα του ιστοτόπου για τη συμμόρφωση προς τις κανονιστικές διατάξεις στη διεύθυνση www.dell.com/regulatory_compliance.

Προαπαιτούμενες ενέργειες

- 1 Αφαιρέστε το [κάλυμμα της βάσης](#).
- 2 Ακολουθήστε τη διαδικασία από το βήμα 1 έως το βήμα 4 που περιγράφονται στην ενότητα «[Αφαίρεση του σκληρού δίσκου](#)».
- 3 Αφαιρέστε την [κάρτα ασύρματης επικοινωνίας](#).
- 4 Αφαιρέστε τη [μονάδα δίσκου στερεάς κατάστασης](#).
- 5 Αφαιρέστε το [κάλυμμα της πλακέτας I/O της πίσω πλευράς](#).
- 6 Αφαιρέστε τη [βάση του υπολογιστή](#).
- 7 Αφαιρέστε τις [μονάδες μνήμης](#).
- 8 Ακολουθήστε τη διαδικασία από το βήμα 1 έως το βήμα 21 που περιγράφονται στην ενότητα «[Αφαίρεση της πλακέτας συστήματος](#)».
- 9 Αφαιρέστε τη [διάταξη της οθόνης](#).
- 10 Αφαιρέστε τη [στεφάνη συγκράτησης της οθόνης](#).

Διαδικασία

- 1 Αφαιρέστε τα καλύμματα των μεντεσέδων και σηκώστε τα για να τα αποσπάσετε από τους μεντεσέδες.

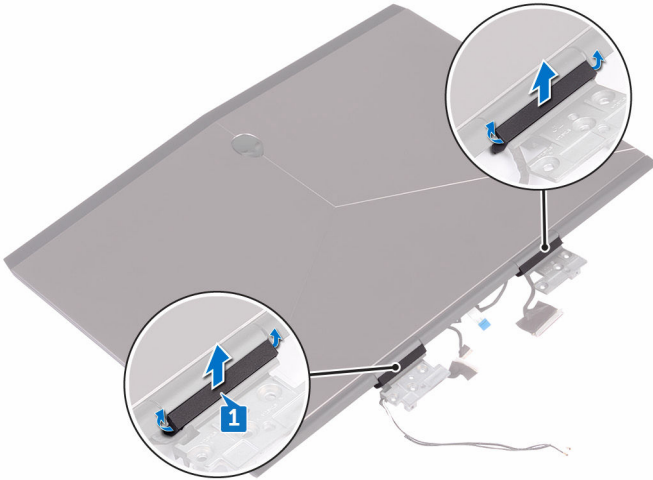

- 2 Γυρίστε ανάποδα τη διάταξη της οθόνης.
- 3 Αφαιρέστε το καλώδιο της οθόνης από τον οδηγό της διαδρομής του στη διάταξη του καλύμματος της πίσω πλευράς της οθόνης και της κεραίας.
- 4 Αφαιρέστε το καλώδιο της πλακέτας του ανιχνευτή κίνησης ματιών Tobii από τον οδηγό της διαδρομής του στη διάταξη του καλύμματος της πίσω πλευράς της οθόνης και της κεραίας.
- 5 Αφαιρέστε το καλώδιο της πλακέτας με το λογότυπο από τον οδηγό της διαδρομής του στη διάταξη του καλύμματος της πίσω πλευράς της οθόνης και της κεραίας.

- 6 Αφαιρέστε τα καλώδια της κεραίας ασύρματης επικοινωνίας από τον οδηγό της διαδρομής τους στη διάταξη του καλύμματος της πίσω πλευράς της οθόνης και της κεραίας.

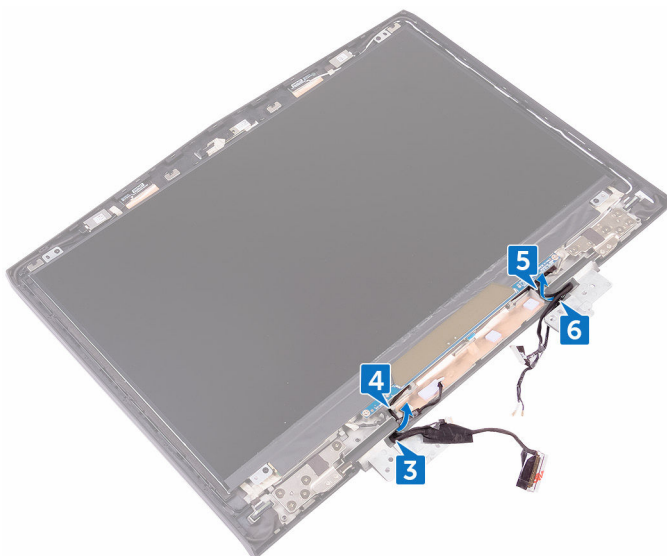

- 7 Ξεκολλήστε την ταινία που συγκρατεί τον μεντεσέ της οθόνης στη διάταξη του καλύμματος της πίσω πλευράς της οθόνης και της κεραίας.
- 8 Αφαιρέστε τις 12 βίδες (M2.5x3) που συγκρατούν τους μεντεσέδες στη διάταξη του καλύμματος της πίσω πλευράς της οθόνης και της κεραίας.

- 9 Σηκώστε τους μεντεσέδες από τη διάταξη του καλύμματος της πίσω πλευράς της οθόνης και της κεραίας.

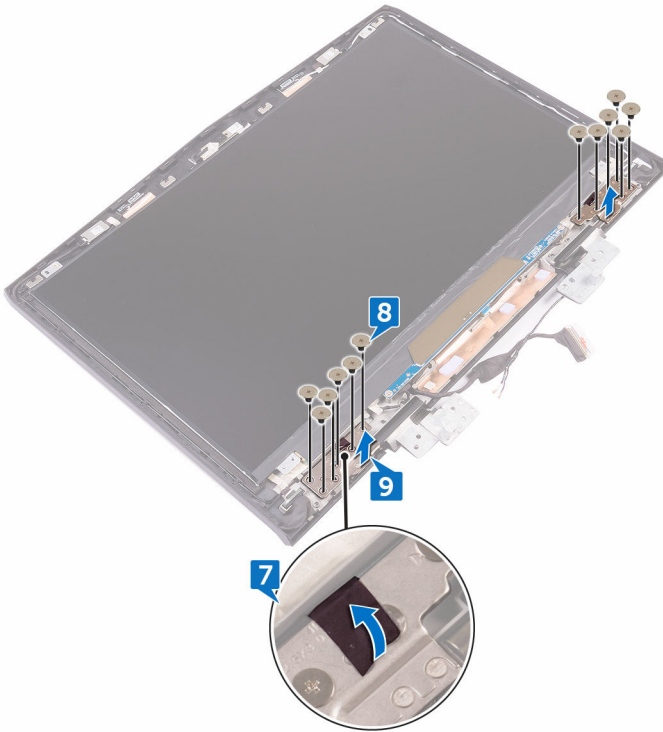

Επανατοποθέτηση των μεντεσέδων της οθόνης

 **ΠΡΟΕΙΔΟΠΟΙΗΣΗ:** Διαβάστε τις οδηγίες που παραλάβατε μαζί με τον υπολογιστή σας και αφορούν θέματα ασφάλειας προτού εκτελέσετε οποιαδήποτε εργασία στο εσωτερικό του και ακολουθήστε τα βήματα που παρατίθενται στην ενότητα [Πριν από την εκτέλεση εργασιών στο εσωτερικό του υπολογιστή σας](#). Μετά την εκτέλεση εργασιών στο εσωτερικό του υπολογιστή σας, ακολουθήστε τις οδηγίες που παρατίθενται στην ενότητα [Μετά την εκτέλεση εργασιών στο εσωτερικό του υπολογιστή σας](#). Για περισσότερες άριστες πρακτικές σε θέματα ασφάλειας ανατρέξτε στην αρχική σελίδα του ιστοτόπου για τη συμμόρφωση προς τις κανονιστικές διατάξεις στη διεύθυνση www.dell.com/regulatory_compliance.

Διαδικασία

- 1 Ευθυγραμμίστε τις οπές για τις βίδες στους μεντεσέδες της οθόνης με τις αντίστοιχες οπές στη διάταξη του καλύμματος της πίσω πλευράς της οθόνης και της κεραίας.
- 2 Επανατοποθετήστε τις 12 βίδες (M2.5x3) που συγκρατούν τους μεντεσέδες της οθόνης στη διάταξη του καλύμματος της πίσω πλευράς της οθόνης και της κεραίας.
- 3 Επανατοποθετήστε την ταινία που συγκρατεί τον μεντεσέ της οθόνης στη διάταξη του καλύμματος της πίσω πλευράς της οθόνης και της κεραίας.
- 4 Περάστε τα καλώδια της κεραίας, το καλώδιο της πλακέτας του κουμπιού λειτουργίας, το καλώδιο της πλακέτας με το λογότυπο, το καλώδιο της πλακέτας του ανιχνευτή κίνησης ματιών Tobii και το καλώδιο της οθόνης στη διαδρομή τους μέσα από τους οδηγούς της στη διάταξη του καλύμματος της πίσω πλευράς της οθόνης και της κεραίας.
- 5 Γυρίστε ανάποδα τη διάταξη της οθόνης.
- 6 Τοποθετήστε επάνω στους μεντεσέδες της οθόνης τα καλύμματά τους και πιέστε τα προς τα κάτω για κουμπώσουν στη σωστή τους θέση.

Μετέπειτα απαιτούμενες ενέργειες

- 1 Επανατοποθετήστε τη [στεφάνη συγκράτησης της οθόνης](#).
- 2 Επανατοποθετήστε τη [διάταξη της οθόνης](#).
- 3 Ακολουθήστε τη διαδικασία από το βήμα 2 έως το βήμα 15 που περιγράφονται στην ενότητα «[Επανατοποθέτηση της πλακέτας συστήματος](#)».
- 4 Επανατοποθετήστε τις [μονάδες μνήμης](#).
- 5 Επανατοποθετήστε τη [βάση του υπολογιστή](#).
- 6 Επανατοποθετήστε το [κάλυμμα της πλακέτας I/O της πίσω πλευράς](#).
- 7 Επανατοποθετήστε τη [μονάδα δίσκου στερεάς κατάστασης](#).
- 8 Επανατοποθετήστε την [κάρτα ασύρματης επικοινωνίας](#).
- 9 Ακολουθήστε τη διαδικασία από το βήμα 4 έως το βήμα 7 που περιγράφονται στην ενότητα «[Επανατοποθέτηση του σκληρού δίσκου](#)».
- 10 Επανατοποθετήστε το [κάλυμμα της βάσης](#).

Αφαίρεση του καλύμματος της πίσω πλευράς της οθόνης και της διάταξης της κεραίας



ΠΡΟΕΙΔΟΠΟΙΗΣΗ: Διαβάστε τις οδηγίες που παραλάβατε μαζί με τον υπολογιστή σας και αφορούν θέματα ασφάλειας προτού εκτελέσετε οποιαδήποτε εργασία στο εσωτερικό του και ακολουθήστε τα βήματα που παρατίθενται στην ενότητα [Πριν από την εκτέλεση εργασιών στο εσωτερικό του υπολογιστή σας](#). Μετά την εκτέλεση εργασιών στο εσωτερικό του υπολογιστή σας, ακολουθήστε τις οδηγίες που παρατίθενται στην ενότητα [Μετά την εκτέλεση εργασιών στο εσωτερικό του υπολογιστή σας](#). Για περισσότερες άριστες πρακτικές σε θέματα ασφάλειας ανατρέξτε στην αρχική σελίδα του ιστοτόπου για τη συμμόρφωση προς τις κανονιστικές διατάξεις στη διεύθυνση www.dell.com/regulatory_compliance.

Προαπαιτούμενες ενέργειες

- 1 Αφαιρέστε το [κάλυμμα της βάσης](#).
- 2 Αφαιρέστε την [κάρτα ασύρματης επικοινωνίας](#).
- 3 Ακολουθήστε τη διαδικασία από το βήμα 1 έως το βήμα 3 που περιγράφονται στην ενότητα «Αφαίρεση του [σκληρού δίσκου](#)».
- 4 Αφαιρέστε τη [μονάδα δίσκου στερεάς κατάστασης](#).
- 5 Αφαιρέστε το [κάλυμμα της πλακέτας I/O της πίσω πλευράς](#).
- 6 Αφαιρέστε τη [βάση του υπολογιστή](#).
- 7 Αφαιρέστε την [μπαταρία](#).
- 8 Αφαιρέστε τις [μονάδες μνήμης](#).
- 9 Ακολουθήστε τη διαδικασία από το βήμα 1 έως το βήμα 21 που περιγράφονται στην ενότητα «[Αφαίρεση της πλακέτας συστήματος](#)».
- 10 Αφαιρέστε τη [διάταξη της οθόνης](#).
- 11 Αφαιρέστε τη [στεφάνη συγκράτησης της οθόνης](#).
- 12 Αφαιρέστε την [κάμερα](#).
- 13 Αφαιρέστε την [πλακέτα με το λογότυπο](#).

- 14 Αφαιρέστε το [πλαίσιο της οθόνης](#).
- 15 Αφαιρέστε τους [μεντεσέδες της οθόνης](#).

Διαδικασία

- 1 Αποσπάστε το καλώδιο της οθόνης, το καλώδιο της πλακέτας με το λογότυπο και το καλώδιο της κάμερας από τη διάταξη του καλύμματος της πίσω πλευράς της οθόνης και της κεραίας.

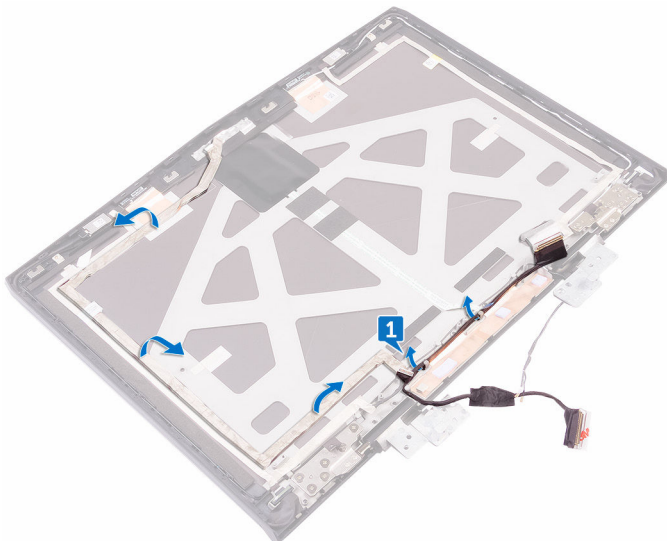

- 2 Αφού εκτελέσετε όλα τα προαναφερόμενα βήματα, μένει η διάταξη του καλύμματος της πίσω πλευράς της οθόνης και της κεραίας.



Επανατοποθέτηση του καλύμματος της πίσω πλευράς της οθόνης και της διάταξης της κεραίας



ΠΡΟΕΙΔΟΠΟΙΗΣΗ: Διαβάστε τις οδηγίες που παραλάβατε μαζί με τον υπολογιστή σας και αφορούν θέματα ασφάλειας προτού εκτελέσετε οποιαδήποτε εργασία στο εσωτερικό του και ακολουθήστε τα βήματα που παρατίθενται στην ενότητα [Πριν από την εκτέλεση εργασιών στο εσωτερικό του υπολογιστή σας](#). Μετά την εκτέλεση εργασιών στο εσωτερικό του υπολογιστή σας, ακολουθήστε τις οδηγίες που παρατίθενται στην ενότητα [Μετά την εκτέλεση εργασιών στο εσωτερικό του υπολογιστή σας](#). Για περισσότερες άριστες πρακτικές σε θέματα ασφάλειας ανατρέξτε στην αρχική σελίδα του ιστοτόπου για τη συμμόρφωση προς τις κανονιστικές διατάξεις στη διεύθυνση www.dell.com/regulatory_compliance.

Διαδικασία

- 1 Τοποθετήστε τη διάταξη του καλύμματος της πίσω πλευράς της οθόνης και της κεραίας επάνω σε καθαρή και επίπεδη επιφάνεια.
- 2 Προσαρτήστε το καλώδιο της οθόνης, το καλώδιο της πλακέτας με το λογότυπο και το καλώδιο της κάμερας στη διάταξη του καλύμματος της πίσω πλευράς της οθόνης και της κεραίας.

Μετέπειτα απαιτούμενες ενέργειες

- 1 Επανατοποθετήστε τους [μεντεσέδες της οθόνης](#).
- 2 Επανατοποθετήστε το [πλαίσιο της οθόνης](#).
- 3 Επανατοποθετήστε την [πλακέτα με το λογότυπο](#).
- 4 Επανατοποθετήστε την [κάμερα](#).
- 5 Επανατοποθετήστε τη [στεφάνη συγκράτησης της οθόνης](#).
- 6 Επανατοποθετήστε τη [διάταξη της οθόνης](#).

- 7 Ακολουθήστε τη διαδικασία από το βήμα 2 έως το βήμα 15 που περιγράφονται στην ενότητα «[Επανατοποθέτηση της πλακέτας συστήματος](#)».
- 8 Επανατοποθετήστε τις [μονάδες μνήμης](#).
- 9 Επανατοποθετήστε την [μπαταρία](#).
- 10 Επανατοποθετήστε τη [βάση του υπολογιστή](#).
- 11 Επανατοποθετήστε το [κάλυμμα της πλακέτας I/O της πίσω πλευράς](#).
- 12 Επανατοποθετήστε τη [μονάδα δίσκου στερεάς κατάστασης](#).
- 13 Ακολουθήστε τη διαδικασία από το βήμα 4 έως το βήμα 6 που περιγράφονται στην ενότητα «[Επανατοποθέτηση του σκληρού δίσκου](#)».
- 14 Επανατοποθετήστε την [κάρτα ασύρματης επικοινωνίας](#).
- 15 Επανατοποθετήστε το [κάλυμμα της βάσης](#).

Επισκόπηση BIOS

Το BIOS διαχειρίζεται τη ροή δεδομένων μεταξύ του λειτουργικού συστήματος του υπολογιστή και των προσαρτημένων συσκευών, π.χ. του σκληρού δίσκου, του προσαρμογέα βίντεο, του πληκτρολογίου, του ποντικιού και του εκτυπωτή.

Είσοδος στο πρόγραμμα ρύθμισης του BIOS

1. Ενεργοποιήστε ή επανεκκινήστε τον υπολογιστή σας.
2. Όταν παρουσιαστεί στην οθόνη το λογότυπο της Dell, πιάστε το πλήκτρο F2 για είσοδο στο πρόγραμμα ρύθμισης του BIOS.

Στο πρόγραμμα ρύθμισης του BIOS μπορείτε να αλλάξετε όσες ρυθμίσεις επιδέχονται καθορισμό από τον χρήστη.

Χρονισμός ακολουθιών πλήκτρων

Το πληκτρολόγιο δεν είναι η πρώτη συσκευή που τίθεται σε λειτουργία μέσω του προγράμματος ρύθμισης του BIOS. Ως εκ τούτου, αν πιάσετε πολύ πρόωρα κάποια ακολουθία πλήκτρων, το πληκτρολόγιο κλειδώνεται. Στις περιπτώσεις αυτές, στην οθόνη εμφανίζεται ένα μήνυμα σφάλματος του πληκτρολογίου και δεν μπορείτε να επανεκκινήσετε το σύστημα χρησιμοποιώντας τον συνδυασμό των πλήκτρων Ctrl+Alt+Del.

Για να αποφύγετε το κλείδωμα του πληκτρολογίου, περιμένετε να ολοκληρωθεί η αρχικοθέτησή του οπότε θα προκύψει ένα από τα εξής φαινόμενα:

- Αναβοσβήνουν οι λυχνίες του πληκτρολογίου.
- Κατά την εκκίνηση στην επάνω δεξιά γωνία της οθόνης εμφανίζεται η προτροπή F2=Setup (F2=Ρύθμιση).

Επιλογές στο πρόγραμμα System Setup (Ρύθμιση συστήματος)

 **ΣΗΜΕΙΩΣΗ:** Ανάλογα με τον υπολογιστή σας και τις εγκατεστημένες συσκευές, ενδέχεται να μην εμφανίζονται όλα τα στοιχεία που παρατίθενται στην ενότητα αυτή.

Πίνακας 3. Επιλογές στο πρόγραμμα System setup (Ρύθμιση συστήματος)—Μενού Main (Κύριες επιλογές)

Main (Κύριες επιλογές)	
System Time	Παρουσιάζεται η τρέχουσα ώρα σε μορφότυπο ωω:λλ:δδ (ώρα/λεπτό/δευτερόλεπτο).
System Date	Παρουσιάζεται η τρέχουσα ημερομηνία σε μορφότυπο μμ/ηη/εεεε (μήνας/ημέρα/έτος).
BIOS Version	Παρουσιάζεται ο αριθμός της έκδοσης του BIOS.
Product Name	Παρουσιάζεται ο αριθμός του μοντέλου του υπολογιστή σας.
Service Tag	Παρουσιάζεται η ετικέτα εξυπηρέτησης του υπολογιστή σας.
Asset Tag	Παρουσιάζεται η ετικέτα περιουσιακού στοιχείου για τον υπολογιστή σας.
CPU Type	Παρουσιάζεται ο τύπος του επεξεργαστή.
CPU Speed	Παρουσιάζει η ταχύτητα του επεξεργαστή.
CPU ID	Παρουσιάζεται ο αριθμός αναγνώρισης του επεξεργαστή.
CPU L1 Cache	Παρουσιάζεται το μέγεθος της κρυφής μνήμης (cache) στάθμης 1 (L1) του επεξεργαστή.

Main (Κύριες επιλογές)

CPU L2 Cache	Παρουσιάζεται το μέγεθος της κρυφής μνήμης (cache) στάθμης 2 (L2) του επεξεργαστή.
CPU L3 Cache	Παρουσιάζεται το μέγεθος της κρυφής μνήμης (cache) στάθμης 3 (L3) του επεξεργαστή.
Integrated Graphics	Παρουσιάζεται η ενσωματωμένη κάρτα γραφικών.
Discrete Graphics 1	Παρουσιάζεται η πρώτη χωριστή κάρτα γραφικών που υπάρχει εγκατεστημένη στον υπολογιστή σας.
First HDD	Παρουσιάζεται ο τύπος του εγκατεστημένου σκληρού δίσκου.
Second HDD	Παρουσιάζεται ο τύπος του δευτερεύοντος εγκατεστημένου σκληρού δίσκου.
Third HDD	Παρουσιάζεται ο τύπος του τρίτου εγκατεστημένου σκληρού δίσκου.
Fourth HDD	Παρουσιάζεται ο τύπος του τέταρτου εγκατεστημένου σκληρού δίσκου.
M.2 PCIe SSD-1	Παρουσιάζεται ο τύπος της κύριας εγκατεστημένης SSD.
M.2 PCIe SSD-2	Παρουσιάζεται ο τύπος της δευτερεύουσας εγκατεστημένης SSD.
M.2 PCIe SSD-3	Παρουσιάζεται ο τύπος της τρίτης εγκατεστημένης SSD.

Πίνακας 4. Επιλογές στο πρόγραμμα System setup (Ρύθμιση συστήματος)—Μενού Advanced (Για προχωρημένους)

Advanced (Για προχωρημένους)

Intel(R) SpeedStep Technology	Σας επιτρέπει να δραστηριοποιήσετε ή να αδρανοποιήσετε τη δυνατότητα Intel (R) Speedstep Technology (Τεχνολογία Intel (R) Speedstep).
-------------------------------	---



ΣΗΜΕΙΩΣΗ: Αν δραστηκοποιήσετε τη δυνατότητα αυτή, η ταχύτητα του ρολογιού του επεξεργαστή και η τάση πυρήνα του επεξεργαστή ρυθμίζονται δυναμικά βάσει του φορτίου του επεξεργαστή.

Virtualization	<p>Προεπιλεγμένη ρύθμιση: Enabled (Δραστηκοποιημένη επιλογή)</p> <p>Σας επιτρέπει να δραστηκοποιήσετε ή να αδρανοποιήσετε τη δυνατότητα Intel Virtualization Technology (Τεχνολογία εικονικοποίησης της Intel).</p>
VT for Direct I/O	<p>Προεπιλεγμένη ρύθμιση: Enabled (Δραστηκοποιημένη επιλογή)</p> <p>Καθορίστε αν η οθόνη κάποιας εικονικής μηχανής (Virtual Machine Monitor (VMM)) μπορεί να αξιοποιεί τις πρόσθετες δυνατότητες υλισμικού που παρέχονται από την τεχνολογία εικονικοποίησης της Intel (Intel Virtualization) για Direct I/O (Απευθείας είσοδο/έξοδο).</p>
Integrated NIC	<p>Σας επιτρέπει να δραστηκοποιήσετε ή να αδρανοποιήσετε τον ενσωματωμένο ελεγκτή τοπικού δικτύου (LAN).</p> <p>Προεπιλεγμένη ρύθμιση: Enabled (Δραστηκοποιημένη επιλογή)</p>
USB Emulation	<p>Σας επιτρέπει να δραστηκοποιήσετε ή να αδρανοποιήσετε τη δυνατότητα εξομοίωσης USB. Η δυνατότητα αυτή καθορίζει πώς θα χειρίζεται το BIOS τις συσκευές USB όποτε το λειτουργικό σύστημα δεν αναγνωρίζει τη δυνατότητα USB. Η εξομοίωση</p>

Advanced (Για προχωρημένους)

USB είναι πάντα δραστηριοποιημένη κατά τη διάρκεια της διαδικασίας POST.

 **ΣΗΜΕΙΩΣΗ:** Όταν η επιλογή αυτή είναι απενεργοποιημένη, δεν έχετε τη δυνατότητα εκκίνησης συσκευής USB οιαδήποτε τύπου (δισκέτας, σκληρού δίσκου ή κλειδιού μνήμης).

Προεπιλεγμένη ρύθμιση: Enabled
(Δραστηριοποιημένη επιλογή)

USB PowerShare

Σας επιτρέπει να φορτίζετε συσκευές USB όταν ο υπολογιστής είναι απενεργοποιημένος ή στην κατάσταση αναμονής.

Προεπιλεγμένη ρύθμιση: Enabled
(Δραστηριοποιημένη επιλογή)

USB Wake Support

Σας επιτρέπει να δραστηριοποιήσετε τις συσκευές USB που θα αφυπνίζουν τον υπολογιστή από την κατάσταση αναμονής ή να αδρανοποιήσετε τη δυνατότητα υποστήριξης αφύπνισης μέσω συσκευών USB.

 **ΣΗΜΕΙΩΣΗ:** Αν είναι δραστηριοποιημένη η επιλογή **USB PowerShare**, μια συσκευή που είναι συνδεδεμένη μέσω του συνδέσμου **USB PowerShare** ενδέχεται να μην αφυπνίσει τον υπολογιστή.

Προεπιλεγμένη ρύθμιση: Disabled
(Αδρανοποιημένη επιλογή)

SATA Operation

Σας επιτρέπει να διαρθρώσετε τον τρόπο λειτουργίας του ενσωματωμένου ελεγκτή του σκληρού δίσκου SATA.

Advanced (Για προχωρημένους)

Adapter Warnings	<p>Προεπιλεγμένη ρύθμιση: AHCI</p> <p>Σας επιτρέπει να επιλέξετε αν ο υπολογιστής πρέπει να παρουσιάζει μηνύματα προειδοποίησης όποτε χρησιμοποιήσετε προσαρμογείς ισχύος AC που δεν υποστηρίζονται από τον υπολογιστή σας.</p> <p>Προεπιλεγμένη ρύθμιση: Enabled (Δραστηικοποιημένη επιλογή)</p>
Function Key Behavior	<p>Σας επιτρέπει να καθορίσετε την προεπιλεγμένη συμπεριφορά των πλήκτρων λειτουργιών, δηλαδή αν θα χρησιμοποιούνται ως πλήκτρα λειτουργιών ή ως πλήκτρα πολυμέσων.</p> <p>Προεπιλεγμένη ρύθμιση: Function key (Πλήκτρο λειτουργιών)</p>
Express Charge	<p>Σας επιτρέπει να φορτίσετε την μπαταρία του υπολογιστή σας χρησιμοποιώντας τη λειτουργία Standard Charge (Τυπική φόρτιση) ή Express Charge (Υπερταχεία φόρτιση).</p> <p>Προεπιλεγμένη ρύθμιση: Express Charge (Υπερταχεία φόρτιση)</p>
Touchpad Backlight	<p>Σας επιτρέπει να διαρθρώσετε την επιλογή οπίσθιου φωτισμού της επιφάνειας αφής.</p>
Battery Health	<p>Παρουσιάζονται πληροφορίες για την εύρυθμη ή μη λειτουργία της μπαταρίας.</p>
Intel Software Guard Extensions	<p>Σας επιτρέπει να δραστηκοποιήσετε ή να αδρανοποιήσετε τη δυνατότητα Intel Software Guard Extensions (Επεκτάσεις προστασίας λογισμικού της Intel).</p> <p>Προεπιλεγμένη ρύθμιση: Disabled (Αδρανοποιημένη επιλογή)</p>

Advanced (Για προχωρημένους)

BIOS Recovery	Η επιλογή αυτή επιτρέπει στον χρήστη να αποκαταστήσει το σύστημά του από ορισμένες συνθήκες αλλοιωμένου BIOS από αρχείο ανάκτησης στον κύριο σκληρό δίσκο του. Προεπιλεγμένη ρύθμιση: Enabled (Δραστηκοποιημένη επιλογή)
Performance Options (Επιλογές επιδόσεων)	
SupportAssist System Resolution (Επίλυση προβλημάτων συστήματος μέσω της εφαρμογής SupportAssist)	
Auto OS Recovery Threshold	Ελέγξτε τη ροή αυτόματης εκκίνησης για τη SupportAssist System Resolution Console (Κονσόλα SupportAssist όπου επιλύονται τα προβλήματα του συστήματος) και για το εργαλείο OS Recovery (Αποκατάσταση λειτουργικού συστήματος) της Dell.

Πίνακας 5. Επιλογές στο πρόγραμμα System setup (Ρύθμιση συστήματος)—Μενού Security (Ασφάλεια)

Security (Ασφάλεια)

Unlock Setup Status	Παρουσιάζει αν είναι ξεκλειδωμένη η κατάσταση ρύθμισης.
Admin Password Status	Παρουσιάζει αν έχει καθοριστεί ή όχι ο κωδικός πρόσβασης διαχειριστή. Προεπιλεγμένη ρύθμιση: Not set (Δεν έχει καθοριστεί.)
System password Status	Παρουσιάζει αν έχει καθοριστεί ή όχι ο κωδικός πρόσβασης στο σύστημα. Προεπιλεγμένη ρύθμιση: Not set (Δεν έχει καθοριστεί.)
HDD password Status	Παρουσιάζει αν έχει καθοριστεί ή όχι ο κωδικός πρόσβασης στον σκληρό δίσκο.

Security (Ασφάλεια)

	Προεπιλεγμένη ρύθμιση: Not set (Δεν έχει καθοριστεί.)
Admin Password	Σας επιτρέπει να καθορίσετε κωδικό πρόσβασης διαχειριστή. Ο κωδικός πρόσβασης διαχειριστή χρησιμεύει για τον έλεγχο της πρόσβασης στο βοηθητικό πρόγραμμα ρύθμισης του συστήματος.
System Password	Σας επιτρέπει να καθορίσετε κωδικό πρόσβασης στο σύστημα. Ο κωδικός πρόσβασης στο σύστημα χρησιμεύει για τον έλεγχο της πρόσβασης στον υπολογιστή κατά την εκκίνηση.
HDD password	Σας επιτρέπει να καθορίσετε, να αλλάξετε ή να διαγράψετε τον κωδικό πρόσβασης στη μονάδα σκληρού δίσκου.
Password Change	Σας δίνει τη δυνατότητα να επιτρέψετε ή να απαγορεύσετε αλλαγές στον κωδικό πρόσβασης στο σύστημα ή στον σκληρό δίσκο. Προεπιλεγμένη ρύθμιση: Permitted (Επιτρεπόμενη επιλογή)
Computrace	Δραστηκοποιήστε ή αδρανοποιήστε τη διεπαφή της μονάδας BIOS της προαιρετικής υπηρεσίας Computrace που παρέχει η Absolute Software.
Firmware TPM	
UEFI Capsule Firmware Updates	Δραστηκοποιήστε ή αδρανοποιήστε τις ενημερώσεις του BIOS μέσω πακέτων ενημέρωσης με κάψουλες UEFI.

**Πίνακας 6. Επιλογές στο πρόγραμμα System setup (Ρύθμιση συστήματος)—
Μενού Boot (Εκκίνηση)**

Boot (Εκκίνηση)	
Boot List Option	Παρουσιάζονται οι διαθέσιμες επιλογές εκκίνησης.
File Browser Add Boot Option	Σας επιτρέπει να προσθέσετε τις επιλογές εκκίνησης.
File Browser Del Boot Option	Σας επιτρέπει να διαγράψετε τις επιλογές εκκίνησης.
Secure Boot	Δραστηκοποιήστε ή αδρανοποιήστε τη δυνατότητα ασφαλούς εκκίνησης.
Legacy Option ROMs	Δραστηκοποιήστε ή αδρανοποιήστε τη δυνατότητα Legacy Option ROMs (Προαιρετικές ROM παλαιού τύπου).
Boot Option Priorities	Παρουσιάζεται η ακολουθία εκκίνησης.
Boot Option #1	Παρουσιάζεται η πρώτη διαθέσιμη επιλογή εκκίνησης.
Boot Option #2	Παρουσιάζεται η δεύτερη διαθέσιμη επιλογή εκκίνησης.
Boot Option #3	Παρουσιάζεται η τρίτη διαθέσιμη επιλογή εκκίνησης.

**Πίνακας 7. Επιλογές στο πρόγραμμα System setup (Ρύθμιση συστήματος)—
Μενού Exit (Έξοδος)**

Exit (Έξοδος)	
Save Changes and Reset	Σας δίνει τη δυνατότητα εξόδου από το πρόγραμμα ρύθμισης του συστήματος και αποθήκευσης των αλλαγών σας.
Discard Changes and Reset	Σας δίνει τη δυνατότητα εξόδου από το πρόγραμμα ρύθμισης του συστήματος και φόρτωσης προγενέστερων τιμών για όλες τις

Exit (Έξοδος)

	επιλογές του προγράμματος ρύθμισης του συστήματος.
Restore Defaults	Σας δίνει τη δυνατότητα επαναφοράς των προεπιλεγμένων τιμών για όλες τις επιλογές ρύθμισης του συστήματος.
Discard Changes	Σας δίνει τη δυνατότητα φόρτωσης των προηγούμενων τιμών για όλες τις επιλογές ρύθμισης του συστήματος.
Save Changes	Σας δίνει τη δυνατότητα αποθήκευσης των αλλαγών για όλες τις επιλογές ρύθμισης του συστήματος.

Διαγραφή ξεχασμένων κωδικών πρόσβασης

Για τη διαγραφή κωδικών πρόσβασης που έχετε ξεχάσει αποταθείτε στο Τμήμα Τεχνικής Υποστήριξης της Dell. Ανατρέξτε στην ιστοσελίδα www.dell.com/contactdell.

Απαλοιφή ρυθμίσεων CMOS

- 1 Αφαιρέστε το [κάλυμμα της βάσης](#).
- 2 Αφαιρέστε την [μπαταρία](#).
- 3 Αφαιρέστε την [μπαταρία σε σχήμα νομίσματος](#).
- 4 Περιμένετε ένα λεπτό.
- 5 Επανατοποθετήστε την [μπαταρία σε σχήμα νομίσματος](#).
- 6 Επανατοποθετήστε την [μπαταρία](#).
- 7 Επανατοποθετήστε το [κάλυμμα της βάσης](#).

Αναβάθμιση του BIOS

Όταν υπάρχει διαθέσιμη ενημερωμένη έκδοση ή όταν αντικαταστήσετε την πλακέτα συστήματος, ίσως χρειαστεί να αναβαθμίσετε (ενημερώσετε) το BIOS. Για την αναβάθμιση του BIOS:

- 1 Ενεργοποιήστε τον υπολογιστή σας.
- 2 Επισκεφτείτε την ιστοσελίδα www.dell.com/support.
- 3 Κάντε κλικ στην επιλογή **Product support (Υποστήριξη προϊόντων)**, πληκτρολογήστε την ετικέτα εξυπηρέτησης του υπολογιστή σας και ύστερα κάντε κλικ στην επιλογή **Submit (Υποβολή)**.



ΣΗΜΕΙΩΣΗ: Αν δεν έχετε την ετικέτα εξυπηρέτησης, χρησιμοποιήστε τη δυνατότητα αυτόματης ανίχνευσης ή περιηγηθείτε στα μοντέλα για να βρείτε το μοντέλο του υπολογιστή σας.

- 4 Κάντε κλικ στις επιλογές **Drivers & downloads** → **Find it myself**(Προγράμματα οδήγησης & στοιχεία λήψης > Θα το βρω μόνος/-η μου).
- 5 Επιλέξτε το λειτουργικό σύστημα που έχετε εγκατεστημένο στον υπολογιστή σας.
- 6 Προχωρήστε προς τα κάτω στη σελίδα με κύλιση και αναπτύξτε την επιλογή **BIOS**.
- 7 Κάντε κλικ στην επιλογή **Download (Λήψη)** ώστε να προχωρήσετε στη λήψη της πιο πρόσφατα ενημερωμένης έκδοσης του BIOS για τον υπολογιστή σας.
- 8 Αφού ολοκληρωθεί η λήψη, πλοηγηθείτε ως τον φάκελο όπου αποθηκεύσατε το αρχείο της ενημερωμένης έκδοσης του BIOS.
- 9 Κάντε διπλό κλικ στο εικονίδιο του αρχείου της ενημερωμένης έκδοσης του BIOS και ακολουθήστε τις οδηγίες που θα παρουσιαστούν στην οθόνη.

Μενού εκκίνησης

Ο συγκεκριμένος υπολογιστής περιλαμβάνει ένα μενού εκκίνησης για μία φορά. Μέσω της δυνατότητας αυτής μπορείτε να αλλάξετε την σειρά των συσκευών από τις οποίες επιχειρεί εκκίνηση ο υπολογιστής σας, π.χ. CD-ROM, σκληρό δίσκο ή δίκτυο.

Βελτιώσεις στο μενού εκκίνησης

Οι βελτιώσεις στο μενού εκκίνησης είναι οι εξής:

- **Ευκολότερη πρόσβαση** — Πιέστε το πλήκτρο F12 για να αποκτήσετε πρόσβαση στο μενού επιλογής τρόπου εκκίνησης.
- **Προτροπές προς τον χρήστη** — Παρουσιάζονται προτροπές προς τον χρήστη για τη χρήση του συνδυασμού πλήκτρων στην οθόνη του BIOS.
- **Επιλογές διαγνωστικών** — Το μενού εκκίνησης περιλαμβάνει τις επιλογές των διαγνωστικών ePSA.

Διαγνωστικά

Λυχνία τροφοδοσίας και κατάστασης μπαταρίας: Υποδεικνύει την κατάσταση της τροφοδοσίας και της φόρτισης της μπαταρίας.

Συνεχώς αναμμένη σε κεχριμπαρένιο χρώμα – Ο υπολογιστής τροφοδοτείται με ρεύμα από την μπαταρία και η φόρτιση της μπαταρίας είναι κάτω από το 10%.

Χρώμα που καθορίζεται από τον χρήστη (λειτουργία AC) – Ο προσαρμογέας ισχύος είναι συνδεδεμένος και η μπαταρία είναι πλήρως φορτισμένη.

Χρώμα που καθορίζεται από τον χρήστη (λειτουργία μπαταρίας) – Ο υπολογιστής τροφοδοτείται με ρεύμα από την μπαταρία και η φόρτιση της μπαταρίας είναι πάνω από το 10%.

Χρώμα που καθορίζεται από τον χρήστη (αναβοσβήνει) – Ο υπολογιστής είναι στην κατάσταση αναστολής λειτουργίας.

Σβηστή – Ο υπολογιστής είναι σε κατάσταση αδρανοποίησης ή είναι απενεργοποιημένος.

Η λυχνία τροφοδοσίας και κατάστασης της μπαταρίας αναβοσβήνει σε κόκκινο και μπλε χρώμα και ταυτόχρονα ακούγονται κωδικοί ηχητικού σήματος που υποδεικνύουν αποτυχίες.

Για παράδειγμα, η λυχνία τροφοδοσίας και κατάστασης της μπαταρίας αναβοσβήνει δύο φορές σε κόκκινο χρώμα, ακολουθεί μια παύση και ύστερα αναβοσβήνει τρεις φορές σε μπλε χρώμα και ακολουθεί μια παύση. Αυτό το μοτίβο 2,3 συνεχίζεται ως την απενεργοποίηση του υπολογιστή και υποδεικνύει ότι δεν ανιχνεύτηκε μνήμη ή RAM.

Ο πίνακας που ακολουθεί παρουσιάζει διάφορα μοτίβα των λυχνιών και τι υποδεικνύουν.

Πίνακας 8. Διαγνωστικά

Εμφάνιση λυχνιών	Περιγραφή προβλήματος
2,1	Αποτυχία CPU
2,2	Πλακέτα συστήματος: αποτυχία BIOS και ROM
2,3	Δεν ανιχνεύτηκε μνήμη ή RAM.
2,4	Αποτυχία μνήμης ή RAM

Εμφάνιση λυχνιών	Περιγραφή προβλήματος
2,5	Μη έγκυρη εγκατεστημένη μνήμη
2,6	Σφάλμα πλακέτας συστήματος ή πλινθισυνόλου (chipset)
2,7	Αποτυχία LCD
3,1	Αποτυχία μπαταρίας CMOS
3,2	Αποτυχία PCI/κάρτας γραφικών
3,3	Το είδωλο αποκατάστασης δεν βρέθηκε.
3,4	Το είδωλο αποκατάστασης βρέθηκε, αλλά δεν είναι έγκυρο.

Λυχνία κατάστασης κάμερας: Υποδεικνύει αν χρησιμοποιείται η κάμερα.

- Συνεχώς αναμμένη σε λευκό χρώμα – Η κάμερα χρησιμοποιείται.
- Σβηστή – Η κάμερα δεν χρησιμοποιείται.

Λυχνία κατάστασης κουμπιού Caps Lock: Υποδεικνύει αν είναι δραστηριοποιημένη ή αδρανοποιημένη η δυνατότητα Caps Lock (Κλειδωμα κεφαλαίων).

- Συνεχώς αναμμένη σε λευκό χρώμα – Η δυνατότητα Caps Lock (Κλειδωμα κεφαλαίων) είναι δραστηριοποιημένη.
- Σβηστή – Η δυνατότητα Caps Lock (Κλειδωμα κεφαλαίων) είναι αδρανοποιημένη.

Λυχνία θύρας δικτύου: Υποδεικνύει τη συνδετικότητα του δικτύου.

- Σβηστή – Δεν υπάρχει σύνδεση δικτύου
- Συνεχώς αναμμένη σε πράσινο χρώμα – Σύνδεση 10 Mbps.
- Συνεχώς αναμμένη σε πορτοκαλί χρώμα – Σύνδεση 100 Mbps.
- Συνεχώς αναμμένη σε κίτρινο χρώμα – Σύνδεση 1.000 Mbps.
- Αναβοσβήνει σε κίτρινο χρώμα – Δραστηριότητα δικτύου.

Λήψη βοήθειας και επικοινωνία με την Alienware

Πόροι αυτοβοήθειας

Μπορείτε να βρείτε πληροφορίες και βοήθεια για τα προϊόντα και τις υπηρεσίες της Alienware χρησιμοποιώντας τους εξής διαδικτυακούς πόρους αυτοβοήθειας:

Πίνακας 9. Προϊόντα της Alienware και διαδικτυακοί πόροι αυτοβοήθειας

Πληροφορίες για προϊόντα και υπηρεσίες της Alienware

www.alienware.com

Εφαρμογή Dell Help & Support (Βοήθεια & υποστήριξη της Dell)



Εφαρμογή Get started (Γρήγορα αποτελέσματα)



Πρόσβαση στη βοήθεια

Στο πεδίο αναζήτησης στα Windows πληκτρολογήστε τη φράση **Help and Support** (Βοήθεια και υποστήριξη) και πιάστε το πλήκτρο **Enter**.

Διαδικτυακή βοήθεια για το λειτουργικό σύστημα

www.dell.com/support/windows
www.dell.com/support/linux

Ανιχνευτής κίνησης ματιών της Tobii και λογισμικό Tobii Eye Tracking

www.tobii.com

Υποστήριξη εικονικής πραγματικότητας (VR)

www.dell.com/VRsupport

Πληροφορίες για την αντιμετώπιση προβλημάτων, εγχειρίδια χρήστη, οδηγίες ρύθμισης, προδιαγραφές προϊόντων, ιστολόγια τεχνικής βοήθειας, προγράμματα οδήγησης,

www.alienware.com/gamingservices

ενημερωμένες εκδόσεις λογισμικό και
ούτω καθεξής

Βίντεο που παρέχουν οδηγίες βήμα www.youtube.com/alienwareservices
προς βήμα για την εκτέλεση εργασιών
συντήρησης στον υπολογιστή σας

Επικοινωνία με την Alienware

Αν θέλετε να επικοινωνήσετε με την Alienware για θέματα πωλήσεων, τεχνικής υποστήριξης ή εξυπηρέτησης πελατών, ανατρέξτε στον ιστότοπο www.alienware.com.



ΣΗΜΕΙΩΣΗ: Η διαθεσιμότητα ποικίλλει ανά χώρα και προϊόν και ορισμένες υπηρεσίες ενδέχεται να μην είναι διαθέσιμες στη χώρα σας.



ΣΗΜΕΙΩΣΗ: Αν δεν έχετε ενεργή σύνδεση στο Ίντερνετ, μπορείτε να βρείτε τα στοιχεία επικοινωνίας στο τιμολόγιο αγοράς, στο δελτίο αποστολής, στον λογαριασμό σας ή στον κατάλογο προϊόντων της Dell.